

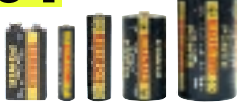

GRUP 904 BATERII

Pagina **748**

GRUP 904 LANTERNE

Pagina **749 - 751**

GRUP 937 DISCURI IDENTIFICARE

Pagina **752**

GRUP 941 ECHIPAMENTE MECANICE DE RIDICARE

Pagina **753 - 754**

GRUP 942 FUNII

Pagina **753**

GRUP 945 ROTILE

Pagina **755 - 757**

GRUP 946 ROGOJINI PENTRU PODELE

Pagina **758**

GRUP 949 SCULE PT UȘI ȘI PORȚI

Pagina **759 - 769**

GRUP 950 SISTEM DE BLOCARE & MARCARE

Pagina **773**

GRUP 950 LACĂTE

Pagina **770 - 773**

GRUP 964 BENZI DE PODEA ANTI-ALUNECARE

Pagina **774**

GRUP 964 BENZI DE SIGURANȚĂ

Pagina **774**

GRUP 978 SFORI, CURELE & LĂNȚURI

Pagina **775 - 777**

GRUP 984 PRELATE

Pagina **778**

GRUP 985 PRELATE

Pagina **779 - 781**

GRUP 986 BANDĂ IZOLATOARE

Pagina **782**

GRUP 992 GESTIONAREA TRAFICULUI

Pagina **782 - 783**

GRUP 996 PRIM AJUTOR

Pagina **784 - 785**



ÎNTREȚINERE

**Grupurile de produse
714 - 996**

Gradarea produselor



Productie



Profesional



Industrial



Atelier



Intretinere



Bricolaj

Conținut

Descriere	Grup	Pagina
Architectural Hardware	949	759 - 769
Banda izolatoare	986	782
Bande de podea anti-alunecare	964	774
Baterii	904	748
Benzi de pericol	964	774
Blocare și Sistem Tagout	950	773
Bureți metalici	990	782
Cretă	910	752
Curele	942	753
Discuri de identificare	937	752
Echipamente mecanice de ridicare	941	753 - 754
Frânghie , curele și lanțul	978	775
Gestionarea traficului	992	782 - 783
Jartieră	978	776 - 777
Lacate	950	770 - 773
Manipulare	985	779 - 781
Perii de sarma	906	752
Prelate	984	778
Prim ajutor	996	784 - 785
Rogojină podea	946	758
Role	945	755 - 757
Torțe	904	749 - 751

GRUP 904 BATERII / LANTERNE

CONVERSII DIMENSIUNE BATERIE

Mărime	Echivalentă cu	Volți
AAA	MN2400/LR03/R03U	1.5
AA	MN1500/LR6/HP7/R6U	1.5
C	MN1400/LR14/HP11/R14U	1.5
D	MN1300/LR20/HP2/R20U	1.5
9V	MN1604/6F22(U)/6LR61/PP3	9.0
996	PJ996/4R25(R)	6.0
1289	B1289/3R12	4.5
DISTANȚĂ	MN9100/LR1	1.5

EDISON Baterii litiu tip monedă

Utilizate de obicei la sistemul de securitate de la mașină (alarme/chei), ca baterii de rezervă pentru PDA-uri, camere, calculatoare, echipamente de calcul, jucării, echipamente de comunicații, ceasuri de mână, ceasuri, radiouri de mașină, pachete de date de la camerele video.

Ele au aceeași dimensiune și și pot înlocui bateriile următoarele: DL2032, E-CR2032 și SB-T51.



Mărime baterii	Volți	Cantitate pachet	Cod Comandă EDI-904	Pret/1 €
CR2032	3V	1	-3240K	1.30

Baterii tip buton din oxid de argint

Utilizate de obicei la ceasuri, calculatoare, jucării și echipamente electrice de mici dimensiuni.

Cu exact aceleași dimensiuni, ele pot înlocui: D303, D357, Gs13, 228, 357, 280-62, J, SB-B9, SR1154, SR44, SR44W, SR44H, 541, SP357, V357, 4276, KS76, 280-8, SR76E și 1131SO baterii.

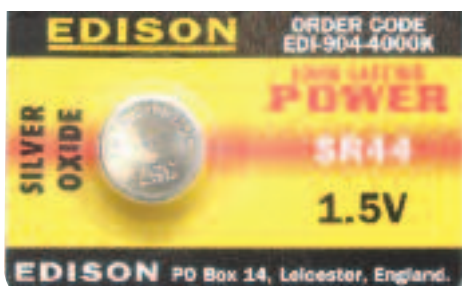

Mărime baterii	Volți	Cantitate pachet	Cod Comandă EDI-904	Pret/1 €
SR44	1.5V	1	-4000K	3.10

Becuri

Pentru lumini de securitate și mini lanterne



Descriere	pentru a se potrivi lanternă	Cant. pachet	Cod Comandă EDI-913	Pret/1 €
Vid bec				
2.4V/0.35A dia. 3mm	EDI-904-0100K	1	-0180K	2.10
2.4V/0.4A dia. 5mm	EDI-904-0150K	1	-0240K	1.50

Baterii alcaline

O gamă de baterii alcaline care vă oferă o durată mai mare decât bateriile zinc-carbon la aparatura cu consum mare. Potrivite pentru lanterne, radiouri, roboți telefonici, jucării, calculatoare, pagere, telecomenzi, alarme de fum și multe alte aparaturi electronice portabile.

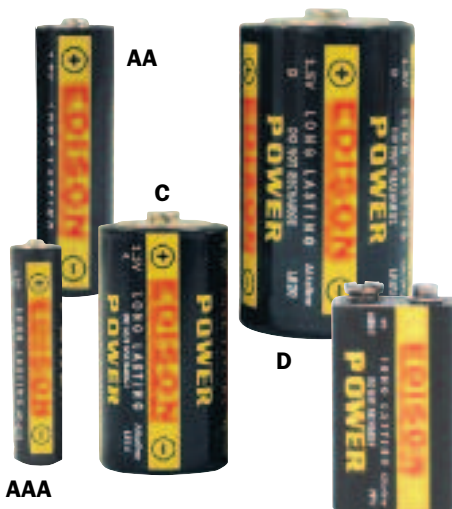

ALCALINE

Mărime baterii	Volți	Cantitate pachet	Cod Comandă EDI-904	Pret/Pac. €
AA	1.5V	4	-3020K	1.80
AAA	1.5V	4	-3040K	1.80
C	1.5V	2	-3080K	3.00
D	1.5V	2	-3100K	4.50
6LR61	9V	1	-3000K	1.70

Baterie pentru lanternă, Edison PJ996 6V

Bateria zinc-clorură Edison PJ996 este ideală pentru lanterne, lămpi și majoritatea iluminărilor de gestionare a traficului, precum construcții rutiere și întreținere.

ZINC

Mărime baterii	Volți	Cod Comandă EDI-904	Pret/1 €
PJ996	6V	-3500K	3.10

Set acumulatori



conținut	Cod Comandă EDI-904	Pret/Pac. €
5 Pachete AA & 2 Pachete AAA	-5000K	11.50



Descriere	pentru a se potrivi lanternă	Cant. pachet	Cod Comandă EDI-913	Pret/1 €
Krypton bec				
2.4V/0.35A	EDI-904-2800K	1	-0300K	2.90
2.4V/0.4	EDI-904-0600K	1	-1600K	2.50
2.4V/0.75	235/232/	2	-0920K	0.50
3.6V/0.75	230/236	2	-0940K	0.50
3.6V/0.75 mpingeti	EDI-904-0300K	1	-0360K	2.90
3.6V/0.75 în surubati	EDI-904-0200K	1	-0380K	2.90
4.8V/0.75		2	-0960K	0.50
6.0V/0.75	EDI-904-0250K	1	-0600K	2.90
6.0V/0.75	EDI-904-0350K	1	-0600K	2.90
9.0V/0.75	EDI-904-0400K	1	-0900K	2.90

Descriere	pentru a se potrivi lanternă	Cant. pachet	Cod Comandă EDI-913	Pret/1 €
Cuarț halogen bec				
6.0V/55W	EDI-904-2000K	1	-1400K	1.70
12V/55W	EDI-904-2100K	2	-1240K	1.50
Xenon bec				
2.4V/0.85	EDI-904-282/286	2	-1100K	1.40
3.6V/0.85	EDI-904-2870K	2	-1120K	1.40
4.8V/0.85		2	-1140K	1.40
Senin la fața locului bec				
12V/0.25	EDI-904-2100K	2	-2060K	0.90

EDISON Lanterne Super LED

6 LEDuri super luminoase albe. 100.000 ore de funcționare a LEDurilor. Durata de viață a bateriei până la 50 de ore (utilizare continuă). Carcasa realizată cu precizie din aliaj de aluminiu de înaltă rezistență. Finisaj satin negru. Rezistente la apă. Prevăzute cu șnur de prindere la încheietura mâinii.

Toate îmbinările sunt etanșate cu inele în O. Prelucrată excepțional și superb echilibrată pentru a asigura mulți ani de funcționare. Folosește 2 x baterii "AA", ivrate separat

Cod comandă: EDI-904-3020K

(pachet de 4). Greutate: 135 g.

Nu are nevoie de înlocuirea becului

Produs Nr.	Baterii necesare	Lungime (mm)	Cod Comandă EDI-904	Preț/1 €
TAL010S	Aluminiu 2x AA	175	-2550K	13.70
TAL010B	Negru 2x AA	175	-2560K	7.40

NOU



Lanterne de aluminiu cu LED și mâner din cauciuc moale

Carcasă din aluminiu rezistent la apă și impact cu mâner din cauciuc. LEDuri foarte puternice de lungă durată cu lentilă optică pentru a produce o lumină albă clară. Operată cu buton pozitiv. Cu articulațiile sigilate cu inele O.



Produs Nr.	Baterii necesare	Lungime (mm)	Cod Comandă EDI-904	Preț/1 €
TAS03M	3x AAA	130	-2610K	9.80
TAS03S	2x AA	170	-2600K	9.40
TAS05L	2x C	180	-2620K	11.50
TAS07L	2x D	213	-2630K	14.00



Lanterne de buzunar

Finisaj anodizat rezistent la coroziune. Becuri foarte luminoase și longevive. Poate fi convertită în lampă tip lanternă. Reglabilă de la spot la flux. Mâner striat care nu alunecă. Aluminiu de calitate ca pentru avion. Impermeabilă și rezistentă la șocuri. Comandă prin rotire. Bec de rezervă în mâner. Poate fi pusă ca breloc la chei. Compactă.



Baterii necesare	Lungime (mm)	Greutate ind.	Cod Comandă EDI-904	Preț/1 €
1x AAA	87	40g	-0050K	7.00

Lanternă extensibilă combi

TCS060

Lanternă extensibilă cu 6 LED care se poate folosi ca lanternă sau ca torță. Apăsând carcasa pentru a obține lumină în focus sau extindeți pentru o lumină într-o arie largă. LEDuri ultra strălucitoare care economisesc energie cu durata bateriei de 24 ore. Completă cu curea de încheietura mâinii. Necesită baterii 4x AAA (nu sunt incluse).

Lungime: 115mm.



Trageți carcasa deschisă pentru a ilumina o zonă mai largă sau împingeți pentru a închide pentru un fascicul concentrat de lumină

Produs Nr.	Baterii necesare	Cod Comandă EDI-904	Preț/1 €
TCS060	4x AAA	-2700K	7.70

ÎNTREȚINERE

Corpuri de iluminat flexibile

Corpuri de iluminat magnetice flexibile

Mâner de aluminiu anodizat și cap, rezistent la apă și șoc. Magnet puternic testat la 2 kg. Corpul se poate roti în toate direcțiile. Bec de schimb inclus



Corpuri de iluminat flexibile cu rază reglabilă

Mâner și cap din aluminiu anodizat, impermeabile și anti-șoc. Corpul flexibil poate fi răsucit în orice direcție. Reglabile de la spot la flux. Bec de rezervă inclus. Cu inel pentru breloc

Descriere	Baterii necesare	Lungime (mm)	Cod Comandă EDI-904	Preț/1 €
Magnetic	2x AA	400	-0600K	21.00
Reglabil fază	2x AA	400	-0700K	14.00

PRODUSELE SUNT DISPONIBILE EXCLUSIV PRIN DISTRIBUTORI

**GRUP
904 LANTERNE**

KENNEDY Lampă de lucru cu
24 de LEDuri

LWLO24

24 de LEDuri foarte luminoase. Bază magnetică. Carcasă din material compozit durabil moale. Cârlig de agățat cu pivotare la 360 grade pentru aplicații cu mâini libere. Baterii 3 x AA livrate. Autonomie 4-5 ore aproximativ. Protecție la umezeală IP20.

Lungime: 208 mm
Greutate: 260 g

NOU



Tip	Greut. ind.	Cod Comandă	Pret/1 €
3x AA baterie	260g	KEN-503	7.00

Lanternă de lucru KENNEDY 30+7 LED reîncărcabilă - 230V

37 LED-uri foarte luminoase. Folosirea duală a unei lămpi de inspecție sau direcționale. Protecția la umiditate IP44. Doi magneți și două cârlige de prindere cu pivot de 360 grade pentru aplicații cu mâini libere. Sfertul inferior al lămpii se rotește la 180 de grade pentru folosire cu stativ. Se livrează cu încărcător de rețea c.a./c.c. și cu încărcător de mașină de 12V c.c. pentru încărcare portabilă. Acumulator Litiu-ion de 7.2V (800mAh). Lumina principală durează până la 4 ore, iar lumina direcțională durează până la 20 de ore, la încărcare completă.

NOU



voltaj	Greut. ind.	Cod Comandă	Pret/1 €
230V	260g	KEN-503	24.20

EDISON Lampă de cap rotativă cu LED

Lampă de cap ajustabilă cu LEDuri cu trei niveluri de lumină. Oferă lumină foarte puternică cu 7 LEDuri. Capul se ajustează cu 5 poziții. Curele ajustabile pentru confort și stabilitate. Ideal pentru orice activitate în lumină redusă.

Baterii: 3x AAA (nu este furnizat).



Produs Nr.	Cod Comandă	Pret/1 €
LSH070	EDI-904	7.00

EDISON Lampă reîncărcabilă

ILR330

Cele 30 de LED-uri oferă putere mare constantă cu luminozitate reglabilă și un mod opțional de iluminare intermitentă. Poate fi ținută și drept. Alimentată cu baterii din polimer litiu-ion de mare capacitate, la care se utilizează tehnologia de încărcare pe bază de inducție, pentru ca bateriile să țină, complet încărcate, până la 6 ore. Dotată cu avertizare de baterie descărcată. Încărcare cu cablu de alimentare de 1,9 m*.

LED
RECHARGEABLE
230V



Evaluat la IP68

Lungime	Cod Comandă	Pret/1 €
330mm	EDI-904	83.70

KENNEDY Lămpi de inspecție cu LED

Construcție durabilă și robustă cu mâner din cauciuc și cupă la capăt plus un cârlig de agățat rotativ care o face ideală pentru utilizare în arii cu lumină scăzută. Formă hexagonală anti roll cu buton on/off. Opțiune de lumină centrală și spot.

Reîncărcabilă

Durează până la 3.5 ore când este complet încărcată.



cu reglaj electric rețea

Lumină de mare putere cu un consum redus de energie.

Tip	Cod Comandă	Pret/1 €
Reîncărcabilă	KEN-503	59.20
Lampa de rețea	-5090K	48.70

Lămpi de inspecție LED cu clemă rotativă

Lumină puternică și construcția durabilă o fac ideală pentru utilizare în zone cu lumină slabă. Are o autonomie de până la 4 ore la o reîncărcare completă. Clema pivotantă cu articulație cu bilă pentru poziționare. Buton Pornit/Oprit montat pe mâner. Rezistent la ulei, benzină și UV. Mâner din cauciuc. Furnizat cu încărcător.

Reîncărcabilă

Durează până la 4 ore când este complet încărcată.

12V

4.8 m cablu de alimentare permite utilizarea în zone îndepărtate.



Tip	Cod Comandă	Pret/1 €
Reîncărcabilă	KEN-503	59.20
12V	-5050K	45.20

EDISON Spot reîncărcabil cu LED
super strălucitor

ELRS001

Spot super strălucitor reîncărcabil cu LED de până la 247 lumini. Rezistent la vreme. Două setări de strălucire. Setare de SOS, clipeie de urgență. Mâner cu două poziții pentru acces confortabil și ergonomic. Suport rotativ. Indicator nivel baterie. Baterie sigilată cu acid și plumb. Livrată cu încărcător la priză și pentru mașina

**247
LUMENI.****Ore operațiune baterie (18 ore încărcare completă):**

- Mod de luminozitate standard de până la 8 ore.
- Mod de luminozitate ridicată de până la 3 ore.
- Modul SOS primejdie de până la 20 de ore.
- Lumina de urgență de până la 25 de ore.
- Lumina intermitent de urgență de până la 50 de ore.

**LED**
LIGHT EMISSION
ONLY

Produs Nr.	Greutate ind.	Cod Comandă EDI-904	Pret/1 €
ELRS001	1.46kg	-1060K	42.00

Lanternă și torță Edison 30+6 LED reîncărcabilă

ELRW306

36 LED-uri foarte luminoase. Design telescopic cu apăsare. 80 lumini.

- 3 moduri de control al luminii: • lumină de lucru cu 30 LED-uri
- lanternă direcțională cu 6 LED-uri • funcționare dublă

Carcasă din cauciuc anti-alunecare. Bază magnetică încorporată. Rezistență la șocuri, apă și ulei. Baterie Li-ion reîncărcabilă. Indicator LED și protecție la suprasarcină. Alimentat de la încărcătorul de rețea și de la încărcătorul de la mașină. Timp de funcționare:

- 6 LED-uri până la 25 ore • 30 LED-uri până la 5 ore
- 30+6 LED-uri până la 4 ore

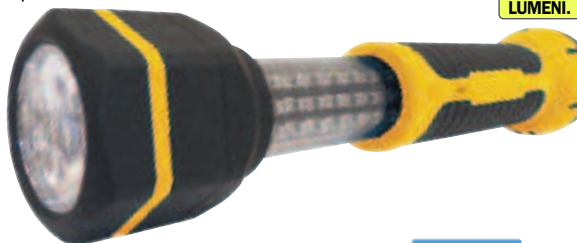
**80
LUMENI.****NOU****LED**
LIGHT EMISSION
ONLY

Produs Nr.	Greutate ind.	Cod Comandă EDI-904	Pret/1 €
ELRW306	530g	-2730K	21.00

Lanternă LED practică

LUH120

Lanternă LED manuală cu 12 LED-uri care economisesc energie și lentilă optică pentru lumină strălucitoare constantă.

Carcasa rezistentă la apă.

Vine cu curea de mână.

Baterie: 1x 4R25/6V (nu este furnizat).

Lungime: 170mm.

**LED**
LIGHT EMISSION
ONLY

Produs Nr.	Greutate ind.	Cod Comandă EDI-904	Pret/1 €
LUH120	355g	-2720K	8.70

Lanternă reîncărcabilă 2.5 milioane de lumânare de putere

ERS002

Lanternă super strălucitoare cu cuarț și halogen 2.5 milioane de lumânare de putere. Rezistentă la vreme. Mâner cu două poziții pentru a asigura acces ergonomic și confortabil. Mânerul se transformă în suport. Baterie cu acid și plumb 6V 4Ah. Livrată cu încărcător la priză și la bateria de mașină.

Baterie timpul de funcționare (20 de ore încărcare completă): 20 de minute.



Produs Nr.	Putere lumânare	Cod Comandă EDI-904	Pret/1 €
ERS002	2.5M	-1050K	28.00

Spot reîncărcabil cu LED-uri.

ELRS002

Spot reîncărcabil LED cu 2 milioane de lumânare de putere. Lumină LED super strălucitoare de 1 WATT. Lumină laterală LED. Mâner cu două poziții pentru a asigura acces confortabil și ergonomic. Mâner rotativ. Baterie acid și plumb. Livrată cu încărcător la priză și pentru mașină

Ore operațiune baterie (10 ore de încărcare completă):

- Lumina la fața locului principal de până la 6 ore.
- LED-uri laterale tub de lumină de până la 70 de ore.

**LED**
LIGHT EMISSION
ONLY

Produs Nr.	Putere lumânare	Cod Comandă EDI-904	Pret/1 €
ELRS002	2.0M	-1070K	24.50

GRUP 906 PERII DE SĂRMĂ

KENNEDY Perii tubulare cu fire torsadate

Mâner din fire torsadate pentru utilizare manuală. Pentru întreținere industrială, agricultură, atelier, utilaje, etc. Pentru decarbonizare și curățarea dificilă a tuburilor, barelor, locurilor ciudate, etc.

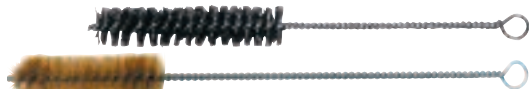

Tip	Dia. (mm)	Perie Lungime	Total Lungime	Greutate	Cod Comandă KEN-906	Pret/1 €
Oțel	10	100mm	215mm	600g/50	-1030K	2.10
	15	105mm	215mm	325g/20	-1050K	2.20
	20	100mm	210mm	345g/20	-1060K	2.30
	25	100mm	215mm	275g/10	-1100K	2.60
	30	80mm	210mm	295g/10	-1120K	2.80

Tip	Dia. (mm)	Perie Lungime	Total Lungime	Greutate	Cod Comandă KEN-906	Pret/1 €
Alamă	6	75mm	300mm		-1620K	3.40
	10	75mm	300mm		-1630K	3.50
	12	75mm	300mm		-1640K	3.50
	16	75mm	300mm		-1650K	3.50
	19	75mm	300mm		-1660K	3.50
25	75mm	300mm		-1700K	3.50	

Set 7 piese Conținut:

Perii tubulare: 1x 10, 15, 20, 25 și 30mm diametru.
Perii nailon: 1x curbate și 1x drept.

Nr. de Piese	Greutate ind.	Cod Comandă KEN-906	Pret/1 €
7	200g	-9010K	18.10

Coadă dreaptă 6 mm

Utilizat în scule electrice



Tip	Dia. (mm)	Perie Lungime	Total Lungime	Greutate	Cod Comandă KEN-906	Pret/1 €
Oțel	15	60mm	100mm	200g/10	-1250K	2.70
	20	60mm	103mm	200g/10	-1260K	2.70
	25	60mm	120mm	230g/10	-1300K	3.00
	30	60mm	115mm	485g/20	-1320K	3.10
	35	60mm	110mm	275g/10	-1330K	3.50
Oțel	15	60mm	100mm	200g/10	-1450K	3.10
	20	60mm	100mm	215g/10	-1460K	3.50
	25	70mm	120mm	460g/20	-1500K	4.00
Oțel oxi.	30	65mm	120mm	500g/20	-1520K	4.20
	35	60mm	120mm	285g/10	-1530K	4.50

10 Piese Set

Conținut	Greutate ind.	Cod Comandă KEN-906	Pret/1 €
1 de mai sus din fiecare	550g	-9020K	26.30

Perii subțiri

Mânere metalice simple, cu miez din sârmă de oțel sau fibre de nailon. Potrivite pentru curățare dificilă sau decarbonizare.



Șeful drept

Șeful curbat

Tip	Cap Lungime	Greutate 20 pe	Cod Comandă KEN-906	Pret/1 €
Oțel - șeful drept	50mm	1.1kg	-1800K	2.50
Nylon - șeful drept	50mm	1.0kg	-1850K	2.30
Oțel - șeful curbat	70mm	1.1kg	-1900K	3.10
Nylon - șeful curbat	70mm	1.0kg	-1950K	2.80

Pudră de cretă franțuzească

Pudră de talc pentru uz universal. Ideală pentru curățarea de praf a reparațiilor la țevi înainte de remontare. Utilizată de cei care ridică greutatea. Previne lipirea materialelor sub formă de foaie.

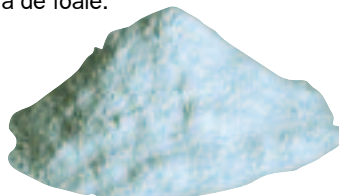

Descriere	Greutate ind.	Cod Comandă KEN-910	Pret/1 €
Pudră de cretă	500g	-0300K	4.90

Creță franțuzească

Bucăți pătrate - 10 x 100mm

Pentru marcaje generale la mai multe aplicații, printre care la croitor sau la sudură pe materiale în industriile de fabricație.

Bucăți plate

5mm x 12 x 125mm
Bucățile plate pot fi utilizate cu un suport separat, CTL-885-7359D.



Tip	Pachet Cantitate	Greutate ind.	Cod Comandă KEN-910	Pret/Pach. €
Pătrat	50	1.30kg	-0200K	14.00
Plat	144	3.74kg	-1000K	15.00

COTSWOLD Perii de sârmă pentru răzuire

O gamă de perii pt. răzuire cu mâner din plastic cu perii din oțel turnat.



* cu rașchetă

Numărul de rânduri	Cod Comandă COT-906	Pret/1 €
1	-6100K	1.10
2	-6200K	1.20
3	-6300K	1.50
4	-6400K	1.70
4*	-6450K	2.20
5	-6500K	2.30

KENNEDY Perii de sârmă pentru răzuire

Destinate curățării suprafețelor dure din mai multe tipuri de materiale, pentru îndepărtarea vopselei, a murdăriei, a ruginii și a depunerilor greu de îndepărtat. Suport din lemn de esență tare.

Oțel turnat

Pentru activități generale.

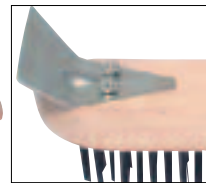

*cu rașchetă

Numărul de rânduri	Greutate ind.	Cod Comandă KEN-906	Pret/1 €
2	85g	-6200K	0.80
3	115g	-6300K	1.00
4	130g	-6400K	1.10
4*	155g	-6450K	1.70

Oțel inoxidabil

Periile cu fire din oțel inoxidabil pentru răzuire sunt utilizate predominant în procesele de sudură a oțelului inoxidabil, în care utilizarea unei perii obișnuite ar duce la contaminarea sudurii.

Tip sârmă:

oțel inoxidabil.



Numărul de rânduri	Greutate ind.	Cod Comandă KEN-906	Pret/1 €
2	140g	-7200K	2.10
3	210g	-7300K	2.30
4	220g	-7400K	2.60

Alamă

Aceste perii de alamă sunt utilizate în situații în care există pericol de incendiu sau explozie. Periile cu peri din alamă nu generează scântei.

Tip sârmă:

alamă.



Numărul de rânduri	Greutate ind.	Cod Comandă KEN-906	Pret/1 €
2	130g	-8200K	1.60
3	220g	-8300K	1.70
4	230g	-8400K	2.40

Discuri identitate

Potrivite pentru identificarea componentelor, lotului/etichetare, gestiune magazin/utilizator, identificarea cheilor, etc. Diametru exterior de 30mm.



Tip	Material	Cod Comandă KEN-937	Pret/1 €
Simple (Singular)	Aluminiu	-1030K	0.30
	Alamă	-2030K	0.40
1 - 100	Aluminiu	-1130K	50.40
(Pachet de 100)	Alamă	-2130K	64.80

MATLOCK

Funii din țesătură

Raport mare între rezistență și greutate, ușor de manipulat și de utilizat. Modul de fabricație rezistent la șocuri și zona lată de suport pentru încărcătură oferă o prindere sigură și previne deteriorarea încărcăturii. Toate tipurile sunt fabricate din poliester rezistent la ulei și acid, tratat cu o impregnație rezistentă la uzură. Toate măsurile sunt codificate pe culori pentru a indica sarcina de lucru în siguranță ("SWL") și sarcina nominală și sunt marcate cu un cod de urmărire. Aceste valori nominale sunt numai pentru tragerea pe linie dreaptă. Alte variații ale felului de tragere sunt prezentate mai jos, cu sarcina de lucru în siguranță corespunzătoare. Toate funiile sunt însoțite de un certificat de încercare. Furnizate cu certificat de conformitate.

**Livrat cu
Certificat de
Conformitate**

Sarcini de lucru în condiții de siguranță

Linie dreaptă	Cravată	Cos	Cosul de 90°*	Cosul de 120°*
1.000kg	800kg	2.000kg	1.400kg	1.000kg
2.000kg	1.600kg	4.000kg	2.800kg	2.000kg
3.000kg	2.400kg	6.000kg	4.200kg	3.000kg
4.000kg	3.200kg	8.000kg	5.600kg	4.000kg
6.000kg	4.800kg	12.000kg	8.400kg	6.000kg

Funii plate
Cu întărire mecanică la fiecare capăt.
Creat pentru **BS 3481:2**.



lungime de lucru (M)	lățime (mm)	'SWL' (kg)	Cod Comandă MTL-942	Preț/1 €
Tip simplex - Grosime single				
2	60	1,000	-5010K	5.60
	120	2,000	-5020K	10.50
	180	3,000	-5030K	18.20
3	60	1,000	-5110K	8.40
	120	2,000	-5120K	14.00
	180	3,000	-5130K	24.50
4	60	1,000	-5210K	9.10
	120	2,000	-5220K	21.00
	180	3,000	-5230K	35.00
Tip Duplex - Grosime duble				
2	30	1,000	-5510K	5.30
	60	2,000	-5520K	9.80
	90	3,000	-5530K	13.70
	120	4,000	-5540K	17.20
	150	5,000	-5550K	27.30
3	30	1,000	-5610K	8.40
	60	2,000	-5620K	11.20
	90	3,000	-5630K	17.20
	120	4,000	-5640K	24.20
	150	5,000	-5650K	29.40
4	30	1,000	-5710K	10.20
	60	2,000	-5720K	15.40
	90	3,000	-5730K	20.70
	120	4,000	-5740K	29.60
	150	5,000	-5750K	38.20
6	30	1,000	-5810K	11.90
	60	2,000	-5820K	20.70
	90	3,000	-5830K	31.20
	120	4,000	-5840K	45.20
	150	5,000	-5850K	52.20

Funii rotunde în lat
Creat pentru **BS 6668: Partea 2**.



lungime de lucru (M)	lățime (mm)	'SWL' (kg)	Cod Comandă MTL-942	Preț/1 €
0.5	40	1,000	-1960K	6.30
	50	2,000	-1970K	8.40
	60	3,000	-1980K	10.50
1	80	5,000	-2000K	14.60
	40	1,000	-2010K	10.10
	50	2,000	-2020K	12.20
1.5	60	3,000	-2030K	14.00
	80	5,000	-2050K	18.50
	40	1,000	-2060K	12.90
2.0	50	2,000	-2070K	14.00
	60	3,000	-2080K	18.50
	70	4,000	-2090K	17.10
	80	5,000	-2100K	26.20
	40	1,000	-2110K	13.60
2.5	50	2,000	-2120K	18.90
	60	3,000	-2130K	25.50
	70	4,000	-2140K	30.00
	80	5,000	-2150K	38.10
	40	1,000	-2160K	16.20
3.0	50	2,000	-2170K	19.60
	60	3,000	-2180K	29.70
	70	4,000	-2190K	37.40
	80	5,000	-2200K	43.50
	40	1,000	-2210K	19.90
3.0	50	2,000	-2220K	28.00
	60	3,000	-2230K	38.50
	70	4,000	-2240K	45.80
80	5,000	-2250K	53.50	

Trăgător de cabluri cu clichet

Fabricate robust din oțel galvanizat cu corp cu acoperire din pudră, cârlige de oțel cu arc. Cu un sistem de rotație pe cârligul de ancorare, cablu de aviație, 3.6m de 5mm care dă o tragere de 1.5m, și clichet cu arc. Pentru a trage copaci, rădăcini, garduri, vehicule, mașini, bărci, trailere, rulote etc.

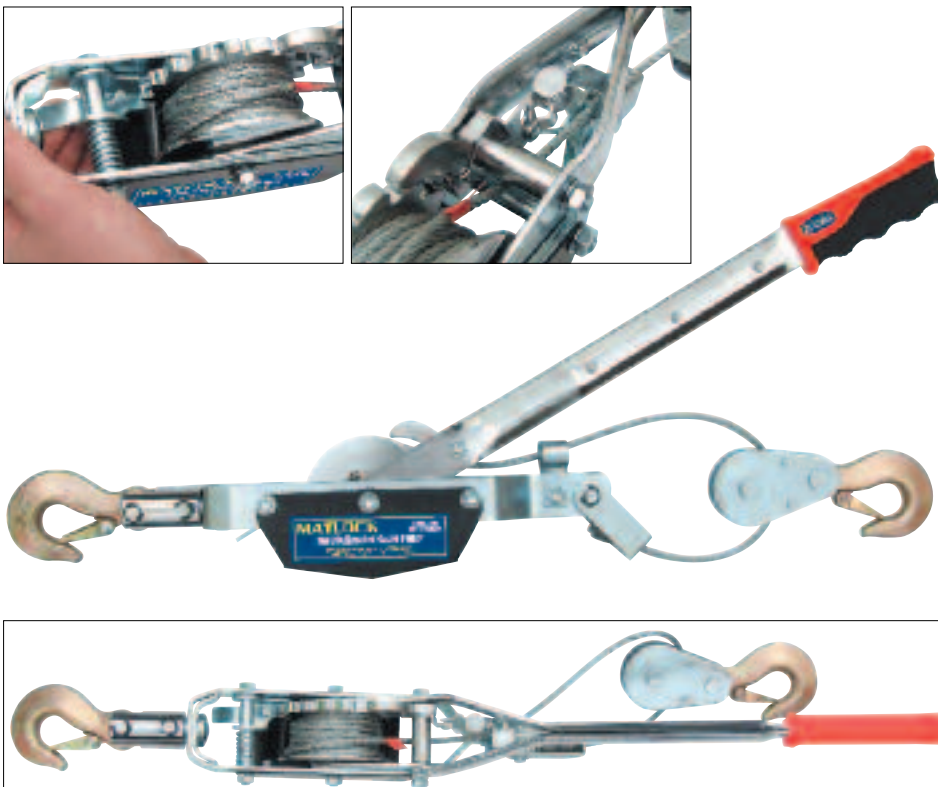

Capacitate	Cod Comandă MTL-941	Preț/1 €
1300kg	-2020K	26.90

Troliu cu lanț

Fiecare troliu este fabricat din materiale de înaltă calitate, cu angrenaje și cârlige din oțel. Proiectarea exterioară specializată unică oferă rezistență suplimentară și durabilitate și asigură protecția angrenajelor împotriva impactului și prafului. Toate lanțurile de încărcare și manuale sunt calibrate și sunt furnizate cu un finisaj galvanizat electric. Lanțul de încărcare este întărit cu aliaj din oțel de calitate 80. Toate cârligele de sus și de jos sunt dotate cu chingi din oțel turnat. Blocurile sunt fabricate conform BS3243. Lanțul este fabricat conform ISO 1834. Blocul lanțului nu este numai solid și durabil, ci și sigur și ușor și este potrivit pentru toate aplicațiile cu capacitate nominală.

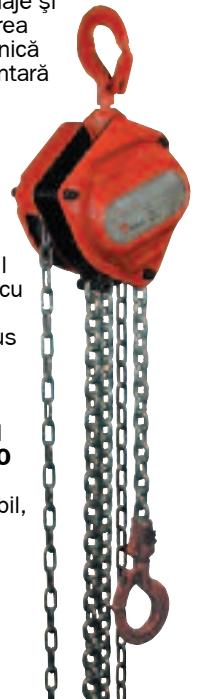

Capacitate (Ton)	0.5	1	2	3	5
Standard de ridicare (M)	2.5	2.5	2.5	3	3
Sarcina de încercare de funcționare (Ton)	0.75	1.5	3	4.5	6.25
Coloane Nr Lanțuri de încărcare	1	1	2	2	2
Diametru lanțul de încărcare (mm)	6	6	6	8	10

Capacitate (TON)	Cod Comandă MTL-941	Preț/1 €
0.5	-4010K	149.40
1.0	-4020K	174.70
2.0	-4030K	249.10
3.0	-4040K	298.80
5.0	-4050K	423.50

Ideal pentru ateliere sau garaje. Design pliant pentru depozitare și transport ușor. Valvă de control pentru coborâre și poziționare precisă. Valvă de supraîncărcare. Sistem de operare hidraulică ce face ridicarea ușoară. Cârlig solid rotativ cu prindere cu siguranță. Patru opțiuni diferite de prindere. Role de mare putere.



Produs nr	FMC001.
Cod Comandă	KEN-985-3500K.
Cap. de ridicare în poz (a)	1 Tonne/1,000kg.
Cap. de ridicare în poz (b)	¾ Tonne/750kg.
Cap. de ridicare în poz (c)	½ Tonne/500kg.
Cap. de ridicare în poz (d)	¼ Tonne/250kg.
Înălțime de ridicare maximă la ext. min. prindere	1868mm.
Înălțime de ridicare maximă la ext. max. prindere	2004mm.
Lungime prindere în poz. (a)	865mm.
Lungime prindere în poz. (b)	955mm.
Lungime prindere în poz. (c)	1045mm.
Lungime prindere în poz. (d)	1135mm.
Înălțime necesară pentru picioare	130mm.
Lungimea ramei	1480mm.
Înălțime de operare	1555mm.
Lățimea maximă a ramei	1000mm.
Distanța dintre roțile din spate	640mm.
Greutate	91kg.



ÎNȚREȚINERE

1 tonă (metric tonă sau t) = 1000kg
1 tonă (imperial tonă) = 2240lbs (1016kg)

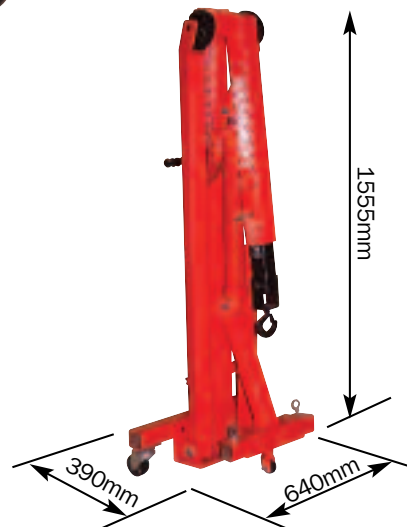
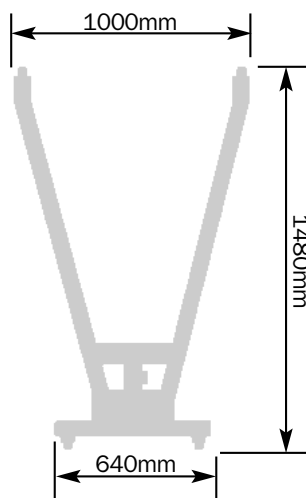
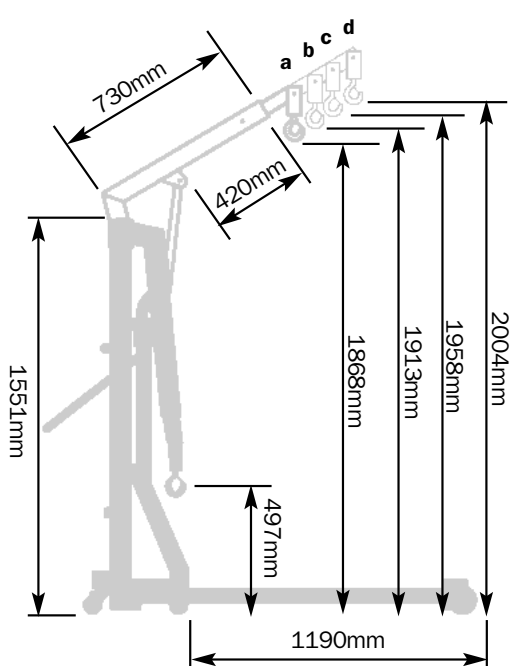

Produs Nr.	Capacitate	Înălțime (mm)	Greutate	Cod Comandă	Preț/1 €
FMC001	1 T	2445	91kg	KEN-941 -3670K	594.70
Piese de schimb pentru mai sus					
	Descriere		Greutate	Cod Comandă	Preț/1 €
	Seal Reparatii Kit		9g	-8200K	3.50
	Înlocuire Ram			-8800K	115.50

ATLAS *Roată cu cauciuc negru, miez de oțel și rulment*

Pentru rulare netedă la sarcini mai mari. Potrivită pentru utilizarea pe majoritatea suprafețelor. Potrivită pentru medii umede unde pot fi prezente substanțe chimice de pericolozitate medie. Rulează silențios cu "cauciuc" amortizat. Nu se recomandă utilizarea în medii unde sunt prezenți acizi minerali sau organici. Gama pentru temperatura de funcționare: între -20°C și +60°C.



Tip pivot cu orificiu de bulon

Diametru Roți		șurub gaura				
80 până la 160mm		M12				
200mm		M16				
Diametru Roți	Înălțime Totală	Max. De încărcare	Cu Frână	Cod Comandă ATL-945	Preț/1 €	
Zinc finisaj						
80mm	108	70kg	Da	-2555K	8.70	
			Nu	-2535K	9.40	
100mm	130	90kg	Da	-2640K	12.60	
			Nu	-2620K	9.40	
125mm	157	130kg	Da	-2740K	17.50	
			Nu	-2720K	10.50	
160mm	198	180kg	Da	-2940K	35.00	
			Nu	-2920K	27.00	
200mm	238	250kg	Da	-3040K	35.00	
			Nu	-3020K	31.50	

Tip pivot cu placă deasupra

Placă de top - pe pneuri Dia. 80-160mm

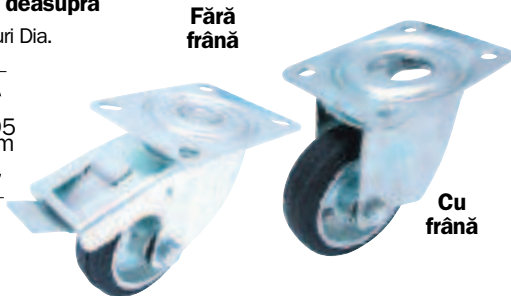
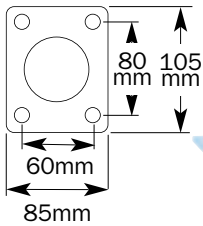

Diametru Roată	Înălțime Totală	Max. De încărcare	Cu Frână	Cod Comandă ATL-945	Preț/1 €	
Zinc finisaj						
80mm	106	70kg	Da	-2545K	8.00	
			Nu	-2525K	9.60	
100mm	128	90kg	Da	-2635K	11.50	
			Nu	-2615K	7.60	
125mm	155	130kg	Da	-2735K	17.50	
			Nu	-2715K	10.10	
160mm	195	180kg	Da	-2930K	35.00	
			Nu	-2915K	24.50	
200mm	235	250kg	Da	-3035K	31.50	
			Nu	-3015K	31.50	

Tip fix cu placă deasupra

Placă de deasupra - Diam. roții 80-160mm

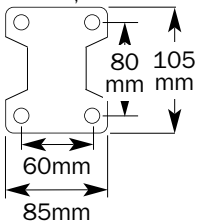

Placă de deasupra - Diam. roții 200mm

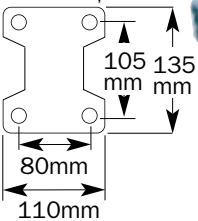

Diametru Roți	Înălțime Totală	Max. De încărcare	Cu Frână	Cod Comandă ATL-945	Preț/1 €	
Zinc finisaj						
80mm	106	70kg	Nu	-2510K	6.30	
100mm	128	90kg	Nu	-2605K	7.00	
125mm	155	130kg	Nu	-2700K	9.40	
160mm	195	180kg	Nu	-2900K	22.70	
200mm	235	250kg	Nu	-3000K	28.40	

Numai roată

Diametru Roată	Lățime	Hub Roți	Bore Roți	Max. De încărcare	Cod Comandă ATL-945	Preț/1 €
80mm	25	40.0	12.0	70kg	-3210K	1.70
100mm	25	40.0	12.0	90kg	-3220K	3.90
125mm	38	50.0	15.0	130kg	-3230K	2.70
160mm	45	58.0	20.0	180kg	-3250K	11.10
200mm	50	58.0	20.0	250kg	-3260K	12.30

Roată din rășină fenolică de înaltă temperatură Atlas cu alezaj simplu - Tip pivotant cu gaură pentru bulon



Potrivite pentru pardoseli tari (ciment, gresie, etc.) și pentru medii umede în care pot fi prezente substanțe chimice de duritate medie. Nu este recomandat pe suprafețe inegale sau denivelate. Variația temperaturii de operare -30°C - +300°C.

Tip pivotant cu gaură de bulon

NOU



Fără frână

Diametru Roți șurub gaura
80 până la 100mm M12

Diametru Roată	Înălțime Totală	Max. De încărcare	Cu Frână	Cod Comandă ATL-945	Preț/1 €
Zinc finisaj					
100mm	130	125kg	Nu	-3650K	19.20

Tip pivot cu placă deasupra

Placă de top - Dia pneuri. 80-100mm

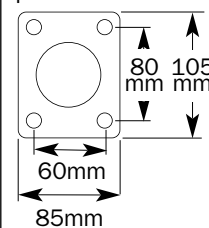

Fără frână

Diametru Roată	Înălțime Totală	Max. De încărcare	Cu Frână	Cod Comandă ATL-945	Preț/1 €
Zinc finisaj					
80mm	106	100kg	Nu	-3530K	19.20
100mm	128	125kg	Nu	-3630K	19.20

Tip fix cu placă deasupra

Placă de deasupra - Diam. roții 80-160mm

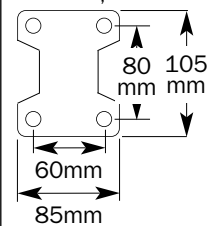

Fără frână

Diametru Roată	Înălțime Totală	Max. De încărcare	Cu Frână	Cod Comandă ATL-945	Preț/1 €
Zinc finisaj					
80mm	106	100kg	Nu	-3510K	17.50
100mm	128	125kg	Nu	-3610K	19.20

ÎNȚREȚINERE

ATLAS *Roată din nailon cu alezaj simplu*

Pt. utilizarea pe podele compacte (ciment, gresie, etc.).
Recomandată în special pt. industria alimentară. Nu se recomandă utilizarea în zone unde sunt prezenți acizi minerali sau organici. Gama pentru temperatura de funcționare: între -10°C și +60°C.

Tip pivot cu orificiu de bulon

Fără Frână



Diametru roată 80 până la 150mm
Bolt gaură M12

Cu Frână

Diametru Roată	Înălțime	Max. Încăr.	Cu frână	Cod Comandă ATL-945	Preț/1 €
Zinc Finisaj					
80mm	108	130kg	Nu	-5170K	7.40
			Da	-3895K	8.60
100mm	130	150kg	Nu	-3955K	5.60
			Da	-3995K	7.00
125mm	157	200kg	Nu	-4050K	7.40
			Da	-4090K	12.20

Tip pivot cu placă deasupra

Placă de top - Diametru roată. 80-125mm

Placă de top - Diametru roată. 200mm

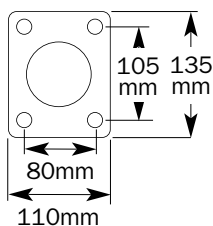
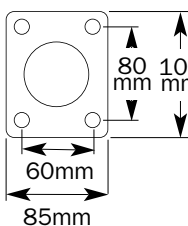

Cu Frână



Fără Frână

Diametru Roată	Înălțime	Max. Încăr.	Cu frână	Cod Comandă ATL-945	Preț/1 €
Zinc Finisaj					
80mm	106	130kg	Nu	-7830K	7.40
			Da	-3875K	8.60
100mm	128	150kg	Nu	-3930K	5.60
			Da	-5180K	8.60
125mm	155	170kg	Nu	-4030K	7.90
			Da	-4070K	12.30
200mm	235	300kg	Da	-4270K	43.50

Tip fix cu placă deasupra

Placă de top - Diametru roată. 80-125mm

Placă de top - Diametru roată. 200mm

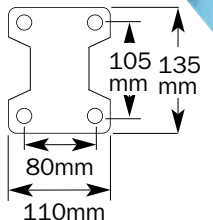
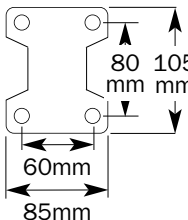

Fără Frână

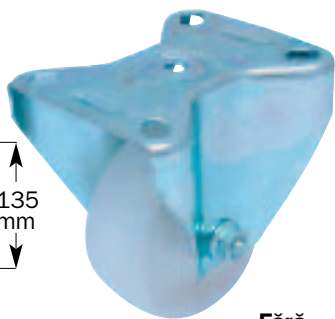

Diametru Roată	Înălțime	Max. Încăr.	Cu frână	Cod Comandă ATL-945	Preț/1 €
Zinc Finisaj					
80mm	106	130kg	No	-7810K	5.90
100mm	128	150kg	No	-3910K	4.20
125mm	155	200kg	No	-4010K	6.70
200mm	235	300kg	No	-4210K	23.50

Numai roată

Diametru Roată	Lățime	Butuc Diametru	Gaură Diametru	Max. Încăr.	Cod Comandă ATL-945	Preț/1 €
80mm	25	40.0	12.0	130kg	-4400K	2.00

Roată cu cauciuc din poliuretan, centru din nailon și alezaj simplu



Potrivită pentru utilizarea pe majoritatea suprafețelor. Potrivită pentru medii umede unde pot fi prezente substanțe chimice de pericolozitate medie. Rulare silențioasă cu cauciuc "amortizat". Nu se recomandă utilizarea în medii unde sunt prezenți acizi minerali sau organici

Tip pivot cu orificiu de bulon

Cu Frână

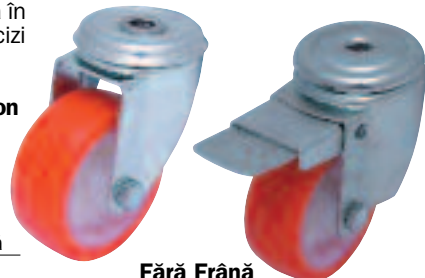

Diametru roată 80 până la 125xmm
Bolt gaură M12

Fără Frână

Diametru Roată	Înălțime	Max. Încăr.	Cu frână	Cod Comandă ATL-945	Preț/1 €
Zinc Finisaj					
80mm	108	100kg	Nu	-4545K	8.70
			Da	-4580K	12.30
100mm	130	130kg	Nu	-4645K	8.70
			Da	-4680K	11.20
125mm	157	200kg	Nu	-4740K	13.70

Tip pivot cu placă deasupra

Placă de top - Diametru roată. 80-125mm

Placă de top - Diametru roată. 200mm

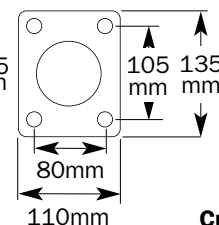
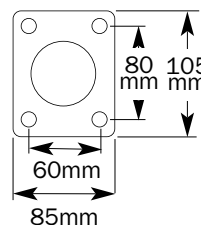

Fără Frână

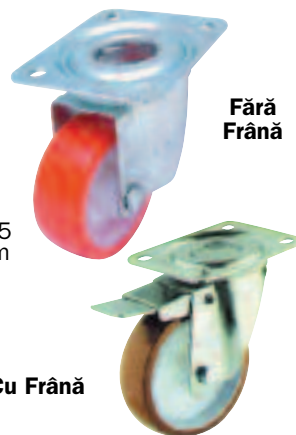

Cu Frână

Diametru Roată	Înălțime	Max. Încăr.	Cu frână	Cod Comandă ATL-945	Preț/1 €
Zinc Finisaj					
80mm	106	100kg	Nu	-8520K	7.80
			Da	-4565K	10.50
100mm	128	130kg	Nu	-4620K	9.40
			Da	-5190K	16.50
125mm	155	200kg	Nu	-4725K	12.60
			Da	-8760K	13.40
200mm	235	300kg	Nu	-4925K	43.70
			Da	-4965K	52.20

Tip fix cu placă deasupra

Placă de top - Diametru roată. 80-125mm

Placă de top - Diametru roată. 200mm

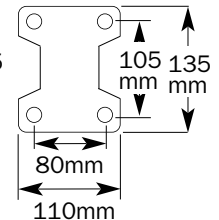
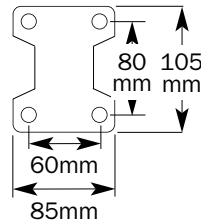

Fără Frână



Diametru Roată	Înălțime	Max. Încăr.	Cu frână	Cod Comandă ATL-945	Preț/1 €
Zinc Finisaj					
80mm	106	100kg	Nu	-4505K	7.00
100mm	128	130kg	Nu	-4605K	7.00
125mm	155	200kg	Nu	-4705K	11.90
200mm	235	300kg	Nu	-4900K	33.50

Numai roată

Diametru Roată	Lățime	Butuc Diametru	Gaură Diametru	Max. Încăr.	Cod Comandă ATL-945	Preț/1 €
80mm	30	40.0	12.0	130kg	-5010K	5.00
100mm	30	40.0	12.0	130kg	-5020K	3.90
125mm	35	49.0	15.0	200kg	-5030K	6.80
200mm	50	58.0	20.0	380kg	-5050K	24.70



ATLAS *Roată cu cauciuc gri, miez de plastic și alezaj simplu*

Potrivită pentru utilizarea pe podele dure (ciment, gresie, etc.). Cauciuc care nu lasă urme. Rulare silențioasă cu cauciuc "amortizat". Potrivită pentru medii umede unde pot fi prezente substanțe chimice de pericolozitate medie. Nu se recomandă utilizarea cu solvenți organici, substanțe clorurate, hidrocarburi sau uleiuri minerale. Gama pentru temperatura de funcționare: între -20°C și +60°C.

Tip pivot cu orificiu de bulon

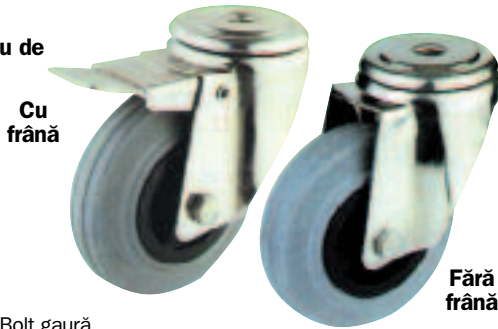

Diametru roată Bolt gaură
80 până la 125mm M12

Diametru Roată	Înălțime Totală	Max. Încăr.	Cu Frână	Cod Comandă ATL-945	Pret/1 €
Zinc Finisaj					
100mm	130	70kg	Nu	-2140K	6.70
125mm	157	120kg	Nu	-2220K	10.20
125mm	157	120kg	Da	-2250K	13.10

Tip pivot cu placă deasupra

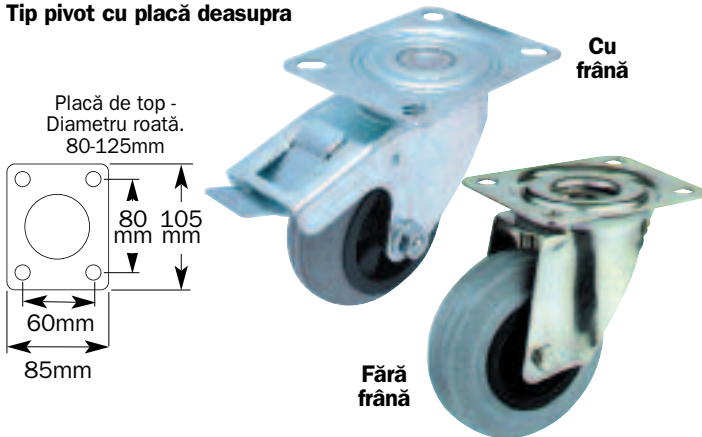

Diametru Roată	Înălțime Totală	Max. Încăr.	Cu Frână	Cod Comandă ATL-945	Pret/1 €
Zinc Finisaj					
80mm	106	50kg	Nu	-6020K	6.60
			Da	-5150K	11.30
100mm	128	70kg	Nu	-2120K	8.00
			Da	-5160K	11.70
125mm	155	120kg	Nu	-2215K	8.90
			Da	-2245K	15.70

Tip fix cu placă deasupra

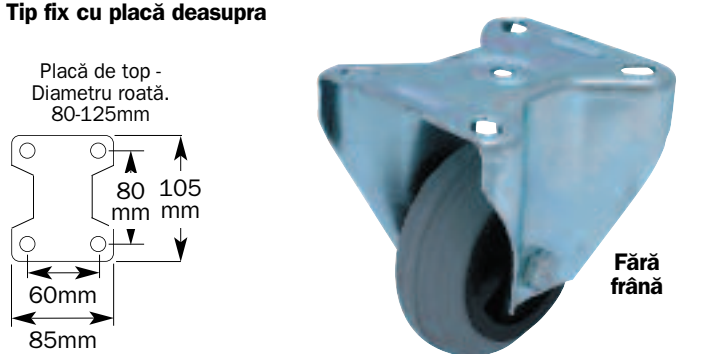

Diametru Roată	Înălțime Totală	Max. Încăr.	Cu Frână	Cod Comandă ATL-945	Pret/1 €
Zinc Finisaj					
100mm	128	70kg	Nu	-2105K	3.80
125mm	155	120kg	Nu	-2205K	9.00

Numai roată

Diametru Roată	Lățime	Butuc Diametru	Gaură Diametru	Max. Încăr.	Cod Comandă ATL-945	Pret/1 €
80mm	25	45.0	12.0	50kg	-2410K	2.20
125mm	28	45.0	12.0	120kg	-2430K	4.20

Cauciuc negru, miez de plastic

Potrivită pentru majoritatea suprafețelor. Potrivită pentru medii umede unde pot fi prezente substanțe chimice de pericolozitate medie. Rulare silențioasă cu cauciuc "amortizat". Nu se recomandă utilizarea în medii unde sunt prezenți acizi minerali sau organici. Gama pentru temperatura de funcționare: între -20°C și +60°C

Tip pivot cu orificiu de bulon



Diametru roată Bolt gaură
80 până la 100mm M12

Diametru Roată	Înălțime Totală	Max. Încăr.	Cu Frână	Cod Comandă ATL-945	Pret/1 €
Zinc Finisaj					
80mm	108	50kg	Nu	-5135K	7.00
100mm	130	70kg	Nu	-5230K	12.20

Tip pivot cu placă deasupra

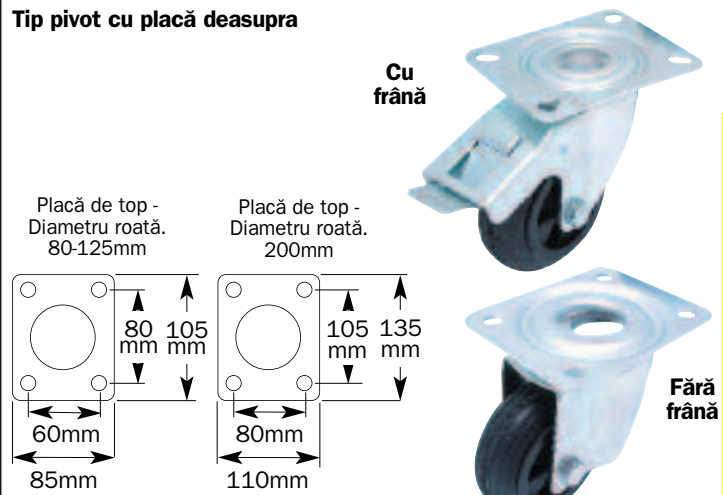

Diametru Roată	Înălțime Totală	Max. Încăr.	Cu Frână	Cod Comandă ATL-945	Pret/1 €
Zinc Finisaj					
80mm	106	50kg	Da	-5125K	10.50
			Nu	-5115K	6.60
100mm	128	70kg	Da	-5220K	8.70
			Nu	-5215K	6.60
125mm	155	120kg	Da	-5320K	13.50
			Nu	-5310K	9.00
200mm	235	200kg	Da	-5520K	29.70
			Nu	-5510K	25.60

Tip fix cu placă deasupra

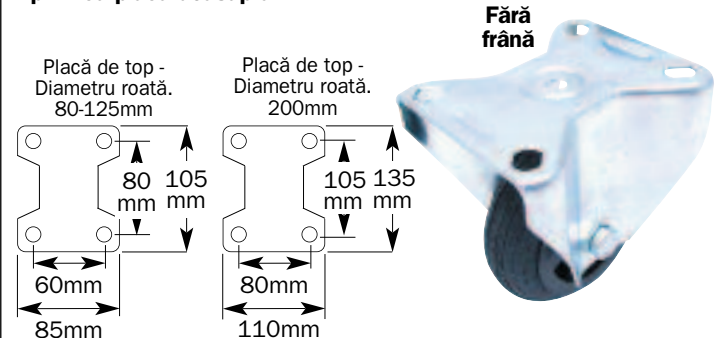

Diametru Roată	Înălțime Totală	Max. Încăr.	Cu Frână	Cod Comandă ATL-945	Pret/1 €
Zinc Finisaj					
80mm	106	50kg	Nu	-5100K	5.30
100mm	128	70kg	Nu	-5200K	6.30
125mm	155	120kg	Nu	-5300K	7.60
200mm	235	200kg	Nu	-5500K	23.60

Numai roată

Diametru Roată	Lățime	Butuc Diametru	Gaură Diametru	Max. Încăr.	Cod Comandă ATL-945	Pret/1 €
100mm	30	39.0	12.0	70kg	-5620K	2.80
125mm	38	49.0	15.0	120kg	-5630K	3.50
200mm	50	48.0	20.0	200kg	-5650K	11.90

ÎNȚREȚINERE

SITESAFE *Covorașe anti-oboseală - Zona diamant*



Staționarea pe o pardoseală tare pentru perioade lungi de timp fără covorașe anti-oboseală poate cauza dureri și disconfort la nivelul gambelor, tălpilor și spatelui. Oboseala reduce capacitatea de concentrare și prin urmare productivitatea. Covorașele anti-oboseală vor crește confortul și productivitatea pentru muncitorii care stau în picioare perioade lungi de timp și astfel reduc stresul, oboseala, durerile și disconfortul datorat pardoselilor tari de lucru. Montarea covorașelor anti-oboseală la locul de muncă poate asigura personalului un mediu mai confortabil, încurajând astfel eficiența, concentrarea și productivitatea.

Zona diamant

Realizat din cauciuc extrem de rezistent la uzură capabil să funcționeze în medii cu temperaturi extreme. Suprafața cu diamant asigură o mai bună tracțiune și uzură redusă și poate fi curățată ușor. Sistemul cu țigla de blocare permite utilizatorului să obțină orice lungime dorită. De asemenea se oferă izolație împotriva pardoselilor reci.

Culoare: negru

Grosime: 12,5 mm

NOU



Grosime	Dimens (mm)	Cod Comandă SSF-946	Pret/1 €
12.5mm	700 x 800	-2640D	48.70

Covoraș de lucru

Construcție din cauciuc SBR rezistent la uzură. Suprafață circulară ridicată pentru rezistență superioară la alunecare - potrivită pentru condiții de umiditate. Prezintă o muchie turnată înclinată pentru a reduce alunecarea. Respectă Testul de Rezistență la Alunecare EN13552. Categoria R10.

Culoare: neagră

Grosime: 14 mm

NOU



Grosime	Dimens (mm)	Cod Comandă SSF-946	Pret/1 €
14mm	900 x 1500	-8460F	62.70

Covoraș pentru genunchi

Realizat din amestec de celule din PVC/nitril închise. Reduce durerile de genunchi și tensionarea părții inferioare a spatelui cauzate de înclinarea regulată, fiind ideal pentru prevenirea durerilor în timpul montării pardoselilor. Rezistent la uleiuri și substanțe chimice.

Culoare: neagră

NOU



PVC/Nitrile Blend = Amestec de PVC/nitril

Dimens (mm)	Cod Comandă SSF-946	Pret/1 €
530 x 360 x 25	-4650R	12.60

Covoraș ortopedic

Covoraș anti-oboseală economic. Previne apariția durerilor cauzate de statul în picioare. Izolează pardoselile din beton reci. Ideal pentru folosire în medii uscate. Suprafața granulatată asigură tracțiune suplimentară.

Culoare: cărbune.

Grosime: 6mm.

NOU



Dimens (mm)	Cod Comandă SSF-946	Pret/1 €
900 x 1500	-5060F	55.70
900 x 1820	-5070H	59.20

Covoraș cu striții

Covoraș durabil, realizat din cauciuc natural rezistent la uzură. Suprafață cu striții fine cu rezistență sporită la alunecare. Asigură izolarea față de pardoselile din beton reci. Poate fi de asemenea folosit pe bancuri de lucru pentru a preveni distrugerea componentelor.

Culoare: negru **Grosime:** 3 mm

NOU



Grosime	Dimens (mm)	Cod Comandă SSF-946	Pret/1 €
3mm	900 x 2500	-6760P	32.90

MATLOCK *Accesorii pentru ușă*



Această gamă cuprinzătoare de amortizoare pt. ușă conține diferite unități de diferite dimensiuni pt. mai multe tipuri de uși. Acestea sunt însoțite de o serie de carcase arhitecturale, fiecare dintre acestea fiind disponibilă într-o gamă de 26 de finisaje placate sau colorate. Pt. a alege broasca potrivită pentru dvs., fiecare unitate are enumerate sub ilustrație caracteristicile sale principale, numerele de certificare și valorile nominale la incendiu. La unele unități sunt valabile și mănere placate, iar certificatele de test sunt disponibile la cerere.

Clasificare BS EN1154

Acest standard clasifică amortizoarele pentru ușă cu ajutorul unui sistem de codificare din 6 cifre. Fiecare cifră reprezintă o anumită caracteristică a produsului măsurată conf.cerințelor de performanță

Cifra (1) – Categoria de utilizare:

„3” – înseamnă că unitatea este ptu ușii care se închid de la 105°
„4” – înseamnă că unitatea este pt ușii care se închid de la 180°.

Cifra (2) – Durabilitate:

„8” – 500.000 de cicluri de test încheiate cu succes.

Cifra (3) – Masa/mărimea ușii de test

Sunt identificate 7 categorii, ca în tabelul de mai jos (când există amortizoare de diferite mărimi, se va indica valoare min. și val.maxi.):

Dim. putere	De încercare ușa masă	Recomandă ușă lățime
1	20kg	750mm
2	40kg	850mm
3	60kg	950mm
4	80kg	1100mm
5	100kg	1250mm
6	120kg	1400mm
7	160kg	1600mm

Cifra (4) – Comportarea la incendiu:

„0” – înseamnă că unitatea nu este potrivită pentru utilizarea la uși de incendiu/aerisire.

„1” – înseamnă cu unitatea IS este potrivită pentru utilizarea la uși de incendiu/aerisire.

Cifra (5) – Siguranța în utilizare:

1” – toate unitățile de închidere a ușii trebuie să satisfacă cerința esențială de siguranță în utilizare.

Cifra (6) – Rezistența la coroziune:

„0” – rezistența la coroziune nu este definită

„1” – rezistență slabă la coroziune

„2” – nivel moderat de rezistență la coroziune

„3” – rezistență mare la coroziune

„4” – rezistență foarte mare la coroziune

La această secțiune, unitățile au fost testate conform BS EN1154, iar multe unități au fost testate și conform testării certificate și criteriilor de testare CE. Astfel, clasificarea de 6 cifre este prezentată lângă fiecare unitate diferită, indicând astfel performanța lor și clasificarea conform BS EN1154.

Amortizor de ușă

Mărimea 3 Mecanism 28730
Finisaj argint. Testat CE.Forța de închidere 3 (EN1154). Lățimea maximă a ușii 950mm. Potrivit pentru uși de 40 – 60kg. Declic reglabil. Testat pentru incendii conf. BS EN1634-1. Rezistă la foc 1 oră. Potrivit pentru amplasarea pe uși cu balamalele pe stânga sau pe dreapta. Deschidere de 180° (controlează ușa când este deschisă la 180°).Spec.:CE 1121. Certificare incendiu aprobată: CF600. Respectă EN1154: da. Testat la incendiu conform EN1634: 1 " ore. Mărimea: 2-4. Aplicație: universală. Asamblarea brațului: braț proeminent. Carcasa arhitecturală: numai mecanism sau carcasa 92. Viteza de închidere: reglabilă. Declic: reglabil. Opțiunea de a sta deschisă: da. (A NU se utiliza la uși de incendiu). Verificare spate: nu. Acțiune întârziată: nu. Garanție: 10 ani.



CE	3	8	3	1	1	3
	(1)	(2)	(3)	(4)	(5)	(6)

Descriere	Finisaj	Cod Comandă MTL-949	Pret/1 €
Nu mai Mecanism	Argint	-4030K	29.50
Acoperite Unitatea	Argint	-4040K	36.00

Amortizor de ușă superioară

Mărimea 2 - 4 Mecanism 28932
Finisaj argintiu. Testat CE. Certificat de incendiu aprobat CF600. Forța de închidere 3 - 4 (EN1154). Lățimea maximă a ușii 850 - 1100mm. Potrivit pentru uși de 40 – 80kg. Testat pentru incendii conform BS EN1634. Rezistă la foc 1 oră. Verificare reglabilă. Declic independent activ/inactiv. Potrivit pentru amplasarea pe uși cu balamalele pe stânga sau pe dreapta. Deschidere de 180° (controlează ușa când este deschisă la 180°). Specificație: CE 1121. Certificare incendiu aprobată: CF600. Respectă EN1154: da. Testat la incendiu conform EN1634: 2 ore. Mărimea: 3-4. Aplicație: universală. Asamblarea brațului: braț proeminent. Carcasa arhitecturală: 91. Acțiune de verificare: reglabilă. Viteza de închidere: reglabilă. Opțiunea de a sta deschisă: da. (A NU se utiliza la uși de incendiu). Verificare spate: da. Acțiune întârziată: da. Garanție: 10 ani.



CE	4	8	4 ₃	1	1	3
	(1)	(2)	(3)	(4)	(5)	(6)

Descriere	Finisaj	Cod Comandă MTL-949	Pret/1 €
Acoperite Unitatea	Argint	-4010K	64.10
Acoperite Unitatea	Placate	-4020K	77.80

Amortizor de ușă mascat

Amortizor mascat cu arc.
Forța de închidere de la arc: reglabilă. Certificat conform BS 476 Pt. 22:1987. Rezistă la foc 1 oră. Poate fi poziționat pe stânga sau pe dreapta. Potrivit pentru utilizarea la uși de până la 50kg.



Finisaj	Cod Comandă MTL-949	Pret/1 €
Crom	-4070K	3.80
Alamă	-4080K	3.80

Opritoare electromagnetice

Cu finisaj argintiu sau placat. Electromagnetice, țin deschise ușile de incendiu, însă le eliberează în caz de incendiu. Forța de închidere 4 (EN1155). Lățimea maximă a ușii 950-1100mm. Potrivită pentru uși de 60 – 80kg. Verificare reglabilă. Declic reglabil. Ține ușa deschisă între 70° - 180°.



3	8	1	1	1	3
(1)	(2)	(3)	(4)	(5)	(6)

Descriere	Finisaj	Cod Comandă MTL-949	Pret/1 €
Acoperite Unitatea	Argint	-4050K	349.70
Acoperite Unitatea	Placate	-4060K	381.20

ÎNTRĂNIRE

MATLOCK *Încuietoare de panică*



Această gamă de încuietoare de panică de la dispozitivele de ieșire de urgență conține produse care sunt certificate conform standardelor europene CEN, BS EN179 & BS EN1125 și oferă modele care asigură siguranța și securitatea. Toate produsele îndeplinesc standardele cerute în prezent pe piață. Toate au mecanisme antifracție pentru protejarea împotriva efracțiunii, au o garanție de zece ani de la producător și rezistă la foc până la două ore. Unitățile de mărime standard sunt potrivite pentru ușile de până la 2440mm înălțime și 1220mm lățime. Glisiere verticale de mărimi speciale, bare horizontale, truse încuietori, sunt valabile la cerere.

Clasificare BS EN1125

Acesta este standardul european pentru dispozitivele de ieșire de panică. Acesta stabilește faptul că un dispozitiv de panică trebuie să fie prezent acolo unde sunt prezenți membri din public care nu au cunoștințe anterioare despre ieșire sau accesorii.

Clasificare BS EN179

Acesta este standardul european pentru dispozitivele de ieșire de urgență. Acesta stabilește faptul că cei implicați într-o situație de urgență este puțin probabil să aibă cunoștințe anterioare despre ieșire și despre situațiile de panică. Fiecare standard este testat și evaluat și se generează un cod din 9 cifre. BS EN 1125 și BS EN 179 sunt armonizate sub Directiva privind produsele din construcții și, de aceea, produsele trebuie să poarte marcajul CE.

Încuietoare cu tijă

Potrivită pentru zone publice. Certificată pentru utilizarea la ușile de incendiu. Cu marcaj CE pentru siguranță. Testată conform BS EN 179 și EN1125. Rezistă 2 ore la foc.



Finisaj	Cod Comandă MTL-949	Pret/1 €
Argint	-6010K	68.10

Încuietoare cu suport

Potrivită pentru birouri, zone comerciale, etc. Certificată pentru utilizarea la uși de incendiu. Cu marcaj CE pentru siguranță. Testată conform BS EN 179 și EN1125. Rezistă 2 ore la foc.



Finisaj	Cod Comandă MTL-949	Pret/1 €
Argint	-6020K	57.20

Dispozitiv de acces din exterior

Potrivită pentru utilizarea la uși de incendiu. Furnizată cu cilindru euro. Cu trei chei incluse. Rezistă 2 ore la foc.



Finisaj	Cod Comandă MTL-949	Pret/1 €
Argint	-6040K	75.70

Zăvor simplu cu tijă

Potrivit pentru uși simple și duble. Cu marcaj CE pentru siguranță. Testat conform BS EN 179 și EN1125. Rezistă 2 ore la foc.



Finisaj	Cod Comandă MTL-949	Pret/1 €
Argint	-5990K	79.40

Zăvor cu suport

Potrivit pentru birouri, zone comerciale, etc. Certificat pentru utilizarea la uși de incendiu. Cu marcaj CE pentru siguranță. Testată conform BS EN 179 și EN1125. Rezistă 2 ore la foc.



Finisaj	Cod Comandă MTL-949	Pret/1 €
Argint	-6030K	76.20

Set zăvor dublu

Potrivit pentru ușile duble îmbinate. Certificat pentru utilizarea la uși de incendiu. Cu marcaj CE pentru siguranță. Testat conform BS EN 179 și EN1125. Rezistă 2 ore la foc.



Finisaj	Cod Comandă MTL-949	Pret/1 €
Argint	-6000K	158.80

ÎNȚREȚINERE

MATLOCK

Șilduri, butuci și indicatori

Aluminiu
Finisaj din aluminiu.



Tip	Cod Comandă MTL-949	Pret/1 €
Euro	-4690K	3.90
Oval	-4700K	3.90
Blocare	-4710K	3.90
Baie	-4720K	10.50

Oțel inoxidabil
Finisaj cu oțel inoxidabil



Tip	Cod Comandă MTL-949	Pret/1 €
Euro	-4730K	4.70
Oval	-4740K	4.70
Blocare	-4750K	4.70
Baie	-4760K	12.70

Plăcuțe pentru nume

Finisaj cu aluminiu și oțel inoxidabil.
Mărimea: aluminiu 355 x 125mm, oțel inoxidabil/alamă polizată 330 x 110mm.



Finisaj	Cod Comandă MTL-949	Pret/1 €
Aluminiu	-5850K	42.30
Inox	-5860K	46.30
Polished Alamă	-5870K	77.20

Cârlige cuier

Finisaj cu aluminiu, oțel inoxidabil sau alamă polizată.

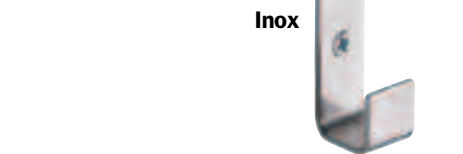

Finisaj	Cod Comandă MTL-949	Pret/1 €
Aluminiu	-5910K	1.70
Inox	-5920K	3.30
Alamă	-5930K	11.10

Cârlige cuier și de pălării

Finisaj cu aluminiu, oțel inoxidabil sau alamă.



Finisaj	Cod Comandă MTL-949	Pret/1 €
Aluminiu	-5880K	2.00
Inox	-5890K	4.00
Alamă	-5900K	12.70

Plăcuțe simple

Finisaj cu aluminiu, oțel inoxidabil satinat sau alamă.
Mărimea: 305 x 75mm.



Finisaj	Cod Comandă MTL-949	Pret/1 €
Aluminiu	-5590K	2.20
Inox	-5600K	6.80
Alamă	-5610K	8.00

Plăcuțe de bățut

Finisaj cu aluminiu, oțel inoxidabil satinat



Dim.	Cod Comandă MTL-949	Pret/1 €
Aluminiu		
676 x 150mm	-5620K	7.60
701 x 150mm	-5630K	8.00
712 x 150mm	-5640K	8.00
737 x 150mm	-5650K	8.30
776 x 150mm	-5660K	8.70
788 x 150mm	-5670K	9.10
801 x 150mm	-5680K	9.10
813 x 150mm	-5690K	9.10
876 x 150mm	-5700K	9.80
901 x 150mm	-5710K	10.20
Satin Inox		
676 x 150mm	-5720K	15.50
701 x 150mm	-5730K	15.50
712 x 150mm	-5740K	16.30
737 x 150mm	-5750K	16.60
776 x 150mm	-5760K	17.40
788 x 150mm	-5770K	17.80
801 x 150mm	-5780K	18.20
813 x 150mm	-5790K	18.50
876 x 150mm	-5800K	19.00
901 x 150mm	-5810K	19.40

Opritoare de ușă ovale

Finisaj cu aluminiu, oțel inoxidabil sau alamă.



Finisaj	Cod Comandă MTL-949	Pret/1 €
Aluminiu	-5500K	1.50
Inox	-5510K	3.70
Alamă	-5520K	4.90

Opritoare de ușă ascunse

Opritor de ușă proeminent.
Finisaj cu aluminiu, oțel inoxidabil sau alamă.
Mărimea: 75mm



Finisaj	Cod Comandă MTL-949	Pret/1 €
Aluminiu	-5530K	3.00
Inox	-5540K	5.70
Alamă	-5550K	28.70

Opritoare de ușă ascunse

Opritor de ușă ascuns. Finisaj cu aluminiu, oțel inoxidabil sau alamă.
Mărimea: 75mm



Finisaj	Cod Comandă MTL-949	Pret/1 €
Aluminiu	-5560K	6.40
Inox	-5570K	8.00
Alamă	-5580K	12.70

Mâner pe plăcuță presată

Finisaj aluminiu.



Tip	Cod Comandă MTL-949	Pret/1 €
Zăvor	-5940K	7.10
Blocare	-5950K	7.90
Euro	-5960K	7.90
Oval	-5970K	7.90
Baie	-5980K	11.30

Suporturi de raft

Model London

Cel mai popular model de suport de raft. Oțel placat epoxi.

Coloare	Dim. (mm)	Cod Comandă MTL-949	Pret/1 €
Alb	125 x 100	-3100K	1.80
	150 x 125	-3110K	1.80
	200 x 150	-3120K	1.90
	250 x 200	-3130K	2.80
	300 x 250	-3140K	3.20
Gri	125 x 100	-3160K	1.80
	150 x 125	-3170K	1.80
	200 x 150	-3180K	2.20
	250 x 200	-3190K	2.80
	300 x 250	-3200K	3.00

Rame canelate în unghi

Galvanizat

Un instrument multi scop folosit în diferite industrii, în instalații și alte domenii. Oțel placat cu zinc.

Dim. (mm)	Finisaj	Cod Comandă MTL-949	Pret/1 €
100 x 75		-3220K	3.40
150 x 125		-3230K	4.40
200 x 150	BZP	-3240K	6.30
250 x 200		-3250K	8.00

Suport de balustradă

Cel mai popular produs folosit pentru balustrade
Oțel placat cu epoxi.

Coloare	Finisaj	Cod Comandă MTL-949	Pret/1 €
Alb	63	-3270K	1.90
Gri	63	-3280K	2.10

Opritor de ușă din cauciuc

Se înșurubează în podea.

Se comandă multipu de 50

Dim. (mm)	Finisaj	Cod Comandă MTL-949	Pret/1 €
35	Negru	-9120K	1.50

MATLOCK Broască cu clanță în 5 puncte

Certificate Kitemark conform BS 3621. Broască cu mâner de siguranță, încuietoare ușor reversibilă, mecanism de reținere în cinci puncte, carcasă disponibilă de 64mm (2½") și 76mm (3"). Furnizată cu capete și stampare pătrate sau rotunde. Furnizată cu două chei. Finisaj din crom satinat și alamă polizată.



BS3621



Dim.	Cod Comandă MTL-949	Pret/1 €
Suprafață crom satinat		
64mm (2½")	-4090K	26.80
76mm (3")	-4100K	26.80
Suprafață alamă polișată		
64mm (2½")	-4110K	26.80
76mm (3")	-4120K	26.80

Broască cu reținere în 5 puncte

Certificate Kitemark conform BS 3621. Broască cu mâner de siguranță, încuietoare ușor reversibilă, mecanism de reținere în cinci puncte, carcasă disponibilă de 64mm (2½") și 76mm (3"). Furnizată cu capete și stampare pătrate. Furnizată cu două chei. Finisaj din crom satinat și alamă polizată.



BS3621



Dim.	Cod Comandă MTL-949	Pret/1 €
Suprafață crom satinat		
64mm (2½")	-4130K	26.80
76mm (3")	-4140K	26.80
Suprafață alamă polișată		
64mm (2½")	-4150K	26.80
76mm (3")	-4160K	26.80

Broască cu clanță în 3 puncte

Încuietoare ușor reversibilă, cu opțiune de arcuire. Carcasă disponibilă de 64mm (2½") și 76mm (3"). Furnizată cu capete și stampare pătrate. Furnizată cu două chei. Finisaj din crom satinat și alamă polizată.



Dim.	Cod Comandă MTL-949	Pret/1 €
Suprafață crom satinat		
64mm (2½")	-4210K	14.40
76mm (3")	-4220K	14.40
Suprafață alamă polișată		
64mm (2½")	-4230K	14.40
76mm (3")	-4240K	14.40

Broască în 3 puncte

Carcasă disponibilă de 64mm (2½") și 76mm (3"). Furnizată cu capete și stampare rotunde. Furnizată cu două chei. Finisaj din crom satinat și alamă polizată.



Dim.	Cod Comandă MTL-949	Pret/1 €
Suprafață crom satinat		
64mm (2½")	-4250K	15.70
76mm (3")	-4260K	15.70
Suprafață alamă polișată		
64mm (2½")	-4270K	15.70
76mm (3")	-4280K	15.70

Încuietoare de baie

Încuietoare ușor reversibilă, cu opțiune de arcuire. Cu element condus de rotire pentru ușile de interior. Încuietoare cu mâner, Mecanism interior operat prin rotire în interior. Carcasă disponibilă de 64mm (2½") și 76mm (3"). Furnizată cu capete și stampare pătrate. Finisaj din crom satinat și alamă polizată.



Dim. (5mm)	Cod Comandă MTL-949	Pret/1 €
Suprafață crom satinat		
64mm (2½")	-4330K	12.70
76mm (3")	-4340K	12.70
Suprafață alamă polișată		
64mm (2½")	-4350K	12.70
76mm (3")	-4360K	12.70

Carcasă broască profil euro

Încuietoare ușor reversibilă pentru uși de interior și exterior. Carcasă disponibilă de 64mm (2½") și 76mm (3"). Cu capete și stampare placate cu alamă sau nichel. Furnizată cu capete și stampare rotunde. Finisaj din crom satinat și alamă polizată.



Dim.	Cod Comandă MTL-949	Pret/1 €
Suprafață crom satinat		
64mm (2½")	-4170K	14.30
76mm (3")	-4180K	14.40
Suprafață alamă polișată		
64mm (2½")	-4190K	14.40
76mm (3")	-4200K	15.90

ÎNȚREȚINERE

MATLOCK

Carcasă broască cu profil euro

Pentru utilizare la uși de interior sau de exterior. Carcasă disponibilă de 64mm (2 1/2") și 76mm (3"). Cu capete și stampare placate cu alamă sau nichel. Furnizată cu capete și stampare pătrate. Finisaj din crom satinat și alamă polizată.



Dim.	Cod Comandă MTL-949	Pret/1 €
Suprafață crom satinat		
64mm (2 1/2")	-4290K	13.50
76mm (3")	-4300K	14.40
Suprafață alamă polișată		
64mm (2 1/2")	-4310K	13.50
76mm (3")	-4320K	14.40

Broască îngropată tubulară

Carcasă disponibilă de 64mm (2 1/2") și 76mm (3"). Finisaj din crom satinat și alamă polizată.



Dim. (5mm urmaș)	Cod Comandă MTL-949	Pret/1 €
Suprafață crom satinat		
64mm (2 1/2")	-4370K	1.10
76mm (3")	-4380K	1.10
Suprafață alamă polișată		
64mm (2 1/2")	-4390K	1.10
76mm (3")	-4400K	1.10

Zăvoare de alamă

Livrat polizat și lăcuit cu șuruburi de alamă pentru lemn de 1 1/2" sau 1"



Dim. (mm)	Finisaj	Cod Comandă MTL-949	Pret/1 €
100		-8070K	11.70
150	Alamă	-8080K	14.40
200		-8090K	18.20
50		-8100K	1.90
75	Alamă	-8110K	2.60
100		-8120K	3.40

Cilindru și butuc profil euro

70mm (35/35). Finisaj din crom satinat sau alamă polizată.



Dim.	Cod Comandă MTL-949	Pret/1 €
Suprafață crom satinat		
35mm/35mm	-4430K	9.50
Suprafață alamă polișată		
35mm/35mm	-4440K	9.50

Cilindru dublu profil euro

70mm (35/35). Finisaj din crom satinat sau alamă polizată.



Dim.	Cod Comandă MTL-949	Pret/1 €
Suprafață crom satinat		
35mm/35mm	-4410K	8.70
Suprafață alamă polișată		
35mm/35mm	-4420K	8.70

Zăvoare aluminiu

Zăvor de ușă interioară pentru acasă. Livrat cu șuruburi de lemn.



Dim. (mm)	Finisaj	Cod Comandă MTL-949	Pret/1 €
50		-8140K	1.50
75	Aluminiu	-8150K	1.50
100		-8160K	1.90

Încuietore digitale

Încuietori digitale pentru birouri, bănci, depozite laboratoare, școli, spitale, apartamente etc.

Caracteristici:

Combinatie resetabilă
Încuietore care se poate reseta. Rezistă la vreme. Ușor de montat.
Aplicatii externe și externe.

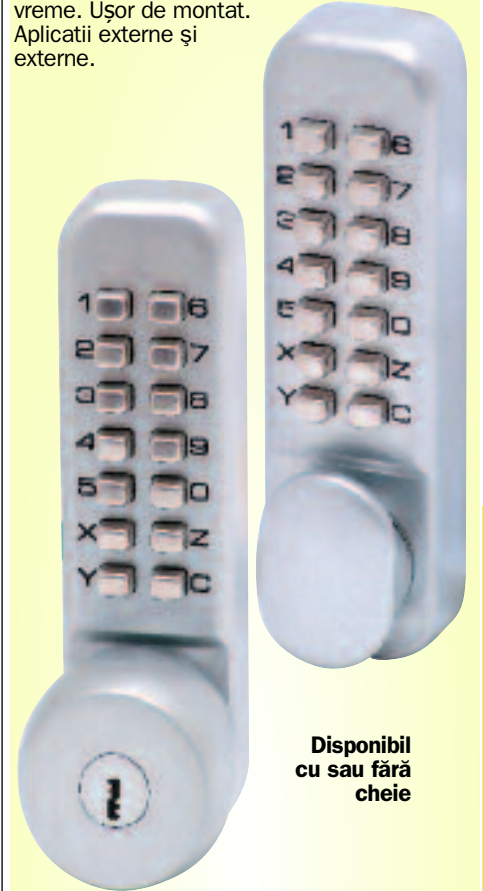

Disponibil cu sau fără cheie

Finisaj	Cheie blocare trece peste	Cod Comandă MTL-949	Pret/1 €
Satin cromat	Nu	-5020K	77.20
Satin cromat	Da	-5040K	117.60

Zăvor de ușă

Finisaj cu aluminiu, oțel inoxidabil și alamă. Mărimea: 200mm.



Alamă



GRUP **820**

Finisaj	Cod Comandă MTL-949	Pret/1 €
Aluminiu	-5820K	7.90
Inox	-5830K	12.70
Alamă	-5840K	15.10

ÎNȚREȚINERE

MATERIALE **Măner oțel rotund**

Măner aluminiu
Finisaj din aluminiu. 19 și 22 mm. Retur aluminiu DDA la mânerul ușii cu arc ascuns.
Furnizat cu colier de fixare cu șuruburi.



Conformitate DDA & BS8300

Dim.	Cod comandă MTL-949	Pret/1 €
19mm	-4490K	12.70
22mm	-4500K	15.90

Finisaj aluminiu.
Retur 19mm la mânerul DDA din aluminiu al ușii și format ascuns.
Placa din spate 153 x 45mm.



Conformitate DDA & BS8300

Tip	Cod comandă MTL-949	Pret/1 €
Zăvor	-4540K	18.20
Blocare	-4550K	18.20
Euro	-4560K	18.20
Oval	-4570K	18.20
Baie	-4580K	23.50

Clanță aluminiu

Finisaj din aluminiu. Clanțe din oțel rotund de 19 și 22mm.

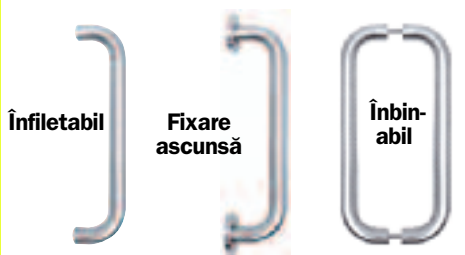

Centrele	Cod comandă MTL-949	Pret/1 €
Înfiletabil (19mm Dia.)		
150mm	-4810K	6.30
225mm	-4840K	7.60
300mm	-4870K	9.50
Fixare ascunsă (19mm Dia.)		
150mm	-4820K	9.50
225mm	-4850K	11.70
300mm	-4880K	13.50
Înbinabil (19mm Dia.)		
150mm	-4830K	22.20
225mm	-4860K	25.40
300mm	-4890K	28.60
Înfiletabil (22mm Dia.)		
150mm	-4900K	7.60
225mm	-4930K	9.50
300mm	-4960K	11.10
450mm	-4990K	23.80
600mm	-5120K	31.90
Fixare ascunsă (22mm Dia.)		
150mm	-4910K	11.70
225mm	-4940K	13.50
300mm	-4970K	14.40
450mm	-5000K	27.00
600mm	-5130K	36.50
Înbinabil (22mm Dia.)		
150mm	-4920K	30.10
225mm	-4950K	28.60
300mm	-4980K	34.90

Conformitate DDA & BS8300

Măner oțel inoxidabil

Măner de 19 și 22mm. Finisaje cu oțel inoxidabil și oțel inoxidabil polizat pe arcul ascuns de 50mm. Furnizat cu colier de fixare cu șuruburi.



Dim.	Finisaj	Cod comandă MTL-949	Pret/1 €
19mm	M/O	-4510K	15.10
19mm	Polizată M/O	-4520K	18.50

Măner 19mm.
Finisaje cu oțel inoxidabil și oțel inoxidabil polizat.
Placa ascunsă 45 x 153mm.



Tip	Cod comandă MTL-949	Pret/1 €
Zăvor	-4590K	20.60
Blocare	-4600K	20.60
Euro	-4610K	20.60
Baie	-4630K	23.80

Clanță oțel inoxidabil

Finisaj din oțel inoxidabil. Clanțe din oțel rotund de 19 și 22mm.

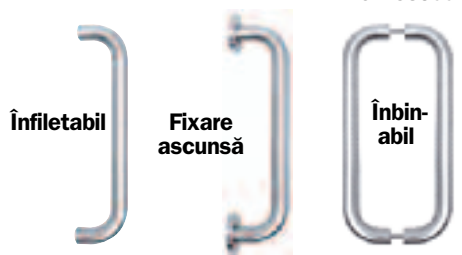

Centrele	Cod comandă MTL-949	Pret/1 €
Înfiletabil (19mm Dia.)		
150mm	-5140K	7.00
225mm	-5170K	8.70
300mm	-5200K	9.50
425mm	-5230K	11.90
600mm	-5260K	20.60
Fixare ascunsă (19mm Dia.)		
150mm	-5150K	9.50
225mm	-5180K	11.90
300mm	-5210K	12.70
425mm	-5240K	14.40
Înbinabil (19mm Dia.)		
150mm	-5160K	27.00
225mm	-5190K	30.10
300mm	-5220K	31.90
425mm	-5250K	36.50
600mm	-5270K	46.00
Înfiletabil (22mm Dia.)		
150mm	-5280K	7.90
225mm	-5310K	9.50
300mm	-5330K	10.30
425mm	-5360K	22.20
600mm	-5390K	28.60
Fixare ascunsă (22mm Dia.)		
150mm	-5290K	10.30
225mm	-5320K	12.70
300mm	-5340K	13.50
425mm	-5370K	25.40
Înbinabil (22mm Dia.)		
150mm	-5300K	31.70
225mm	-5325K	34.90
300mm	-5350K	36.50
425mm	-5380K	50.80
600mm	-5400K	58.70

Măner alamă polizată

Finisaj alamă polizată. Măner alamă 19mm. Arc ascuns: 50mm.



Dim.	Cod comandă MTL-949	Pret/1 €
19mm	-4530K	20.60

Finisaj alamă polizată. Retur 19mm la mânerul ușii pe formatul ascuns. Placa din spate: 153 x 45mm.



Tip	Cod comandă MTL-949	Pret/1 €
Zăvor	-4640K	39.70
Blocare	-4650K	39.70
Euro	-4660K	39.70
Oval	-4670K	39.70
Baie	-4680K	52.40

Clanță alamă polizată

Finisaj din alamă polizată. Clanțe din oțel rotund de 19mm.

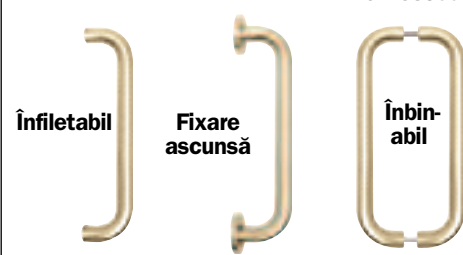

Centrele	Cod comandă MTL-949	Pret/1 €
Înfiletabil (19mm Dia.)		
150mm	-5410K	15.90
225mm	-5440K	31.90
300mm	-5470K	34.90
Fixare ascunsă (19mm Dia.)		
150mm	-5420K	20.60
225mm	-5450K	36.50
300mm	-5480K	38.10
Înbinabil (19mm Dia.)		
150mm	-5430K	34.90
225mm	-5460K	63.50
300mm	-5490K	73.00

Șilduri, butuci și indicatori

Alamă polizată
Finisaj cu alamă polizată.



Tip	Cod comandă MTL-949	Pret/1 €
Euro	-4770K	5.20
Oval	-4780K	5.20
Blocare	-4790K	5.20
Baie	-4800K	22.20

MATLOCK *Set de balamale grele pt. poartă*

Fiecare set format șin bandă superioară, bandă inferioară de 125mm, carlig de 19mm dia. Pentru închidere și cărlig de 19mm pt. tijă. Completă cu toate accesoriile. Finisaj negru



Se comandă multiplu de 2 buc.

Dim. (mm)	Finisaj	Cod Comandă MTL-949	Pret/1 €
600	Black	-8440K	29.50

Set de balamale grele de poartă

Ajustabile

Fiecare set are bandă superioară, bandă inferioară cu șuruburi și piulițe complete și cărlig de tijă. Completă cu toată accesoriile. Finisaj galvanizat



Se comandă multiplu de 2 buc.

Dim. (mm)	Finisaj	Cod Comandă MTL-949	Pret/1 €
600	BZP	-8470K	31.40

Set dublu de zăvoare pt. poartă

Fiecare set are un zavor galvanizat de 460mm BZP piesă tubulară de recepție cu placă patrată. Piesa de 350mm galvanizată de montat peste poartă și toate accesoriile pentru stâlp de 75mm (3")

Livrat individual, cutii de câte 5

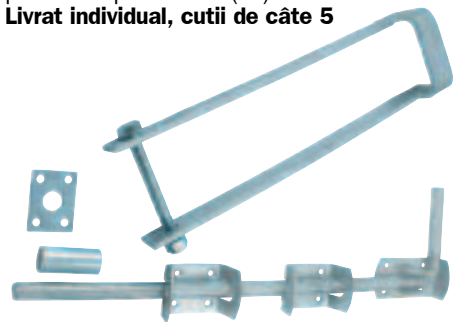

Dim. (mm)	Finisaj	Cod Comandă MTL-949	Pret/1 €
350	BZP	-8490K	22.40

Bandă superioară de poartă grea

Pentru stâlp de 75mm poarta mesaj pentru o tijă de 19 mm. Finisaj galvanizat.

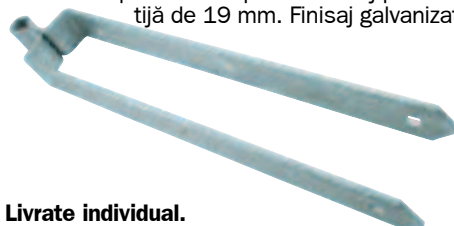

Livrate individual.

Dim. (mm)	Finisaj	Cod Comandă MTL-949	Pret/1 €
300		-8510K	14.70
450	BZP	-8520K	18.50
600		-8530K	19.30

Roată cu arc pt. poartă

Rezistența medie

Se montează pe marginea exterioară a părții de jos a porții pentru a suporta greutatea la închidere și deschidere. Completă cu toate accesoriile, diametru mare 100mm, roată cu arc care oferă rulare ușoară pe teren accidentat. Axoperita cu zinc strălucitor.



Se comandă multiplu de 5 buc.

Dim. (mm)	Finisaj	Cod Comandă MTL-949	Pret/1 €
284	BZP	-8770K	73.40

Ochi poartă pentru porți grele

Pentru a se potrivi cu diametrul de 19mm pini și umăr extins. Finisaj zincat.



Se comandă multiplu de 10 buc.

Dim. (mm)	Finisaj	Cod Comandă MTL-949	Pret/1 €
150		-8650K	3.40
200	BZP	-8660K	4.50
250		-8670K	6.40

Bandă inferioară pentru porți grele

Pentru a se potrivi un post de poarta 75mm și pentru a se potrivi cu diametrul de 19mm un cod PIN. Zincat termina.

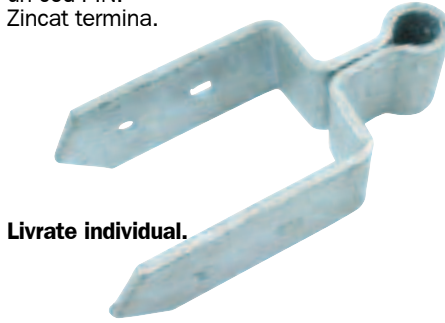

Livrate individual.

Dim. (mm)	Finisaj	Cod Comandă MTL-949	Pret/1 €
125	BZP	-8570K	9.10

Banda superioara cu sloturi pentru poartă grea

Pentru stâlp de 75mm poarta mesaj pentru tijă de 19 mm. Finisaj galvanizat.

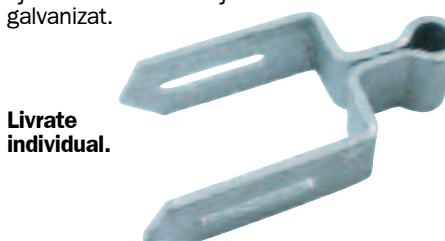

Livrate individual.

Dim. (mm)	Finisaj	Cod Comandă MTL-949	Pret/1 €
125	BZP	-8550K	10.50

Suport de pus peste poartă

pentru un stâlp de 75mm.



8700k Se comandă multiplu de 10 buc.

- 8700K

Se comandă multiplu de 10 buc.

- 8710K Se comandă multiplu de 5 buc.

Dim. (mm)	Finisaj	Cod Comandă MTL-949	Pret/1 €
150		-8690K	8.00
350	BZP	-8700K	11.40
450		-8710K	21.30

Cârlig reglabil pe placă pentru porți grele

Placă 100mm pătrat cu pini reglabili diametru de 19 mm și umăr extins. Finisaj zincat.



Se comandă multiplu de 10 buc.

Dim. (mm)	Finisaj	Cod Comandă MTL-949	Pret/1 €
100 x 100	BZP	-8630K	13.20

Cârlig pentru poartă grea

200mm long x 19mm dia. cârlig pentru tijă. Finisaj galvanizat.



Livrate individual.

Dim. (mm)	Finisaj	Cod Comandă MTL-949	Pret/1 €
200	BZP	-8590K	5.30

Cârlig cu platformă pt. poartă grea

100mm placa pătrată cu tijă 19mm dia. pin și umăr extins. Finisaj galvanizat.

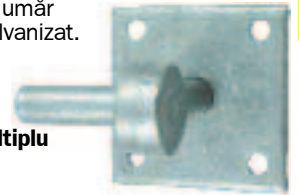

Se comandă multiplu de 10 buc.

Dim. (mm)	Finisaj	Cod Comandă MTL-949	Pret/1 €
100 x 100	BZP	-8610K	7.00

Opritor poartă gravitațional din fontă

Opritor automat de poartă care se poate cimenta într-o placă de bază. Finisaj negru.

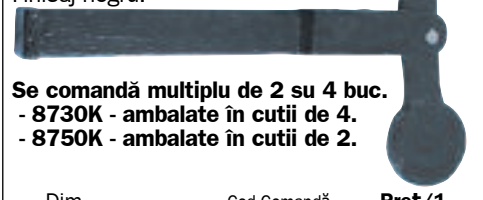

Se comandă multiplu de 2 su 4 buc.
- 8730K - ambalate în cutii de 4.
- 8750K - ambalate în cutii de 2.

Dim. (mm)	Duty	Cod Comandă MTL-949	Pret/1 €
180	Mediu	-8730K	25.70
250	Greu	-8750K	57.90

ÎNȚREȚINERE

MATLOCK Cârlig de poartă cu auto-închidere

Cârlig de poartă care se poate închide, pentru porți de grădină.

Se comandă multiplu de 5 buc.



Dim (mm)	Finisaj	Cod Comandă MTL-949	Pret/1 €
32	BZP	-7010K	2.60
50	Negru	-7020K	2.20
50	BZP	-7025K	2.60
57	BZP	-7030K	5.20

Închizătoare automate de poartă

Cu șurub de putere medie. Pentru toate tipurile de poarta. Cu ax cu filet, care trece prin stalp.

Se comandă multiplu de 10 buc.



Dim (mm)	Finisaj	Cod Comandă MTL-949	Pret/1 €
70	BZP	-8840K	14.70

Benzi drepte și cârlige

Livrat ambalate în perechi într-o pungă de polietilenă și completă, cu toate șuruburile de fixare și bolțuri.

cutii de câte 5.

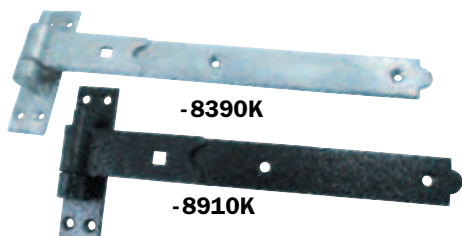

Dim (mm)	Finisaj	Cod Comandă MTL-949	Pret/1 €
250		-8370K	11.00
300		-8380K	11.30
350	BZP	-8390K	12.50
450		-8400K	18.90
600		-8410K	26.90
250		-8900K	11.00
300		-8910K	12.50
350	Negru	-8920K	13.20
450		-8930K	17.50

DDA & BS8300 conforme cu

Zăvoare Suffolk

Zăvoare Suffolk complete cu element lung.

Se comandă multiplu de 5 buc.



Dim	Finisaj	Cod Comandă MTL-949	Pret/1 €
Nr. 3	Zincat	-7130K	4.80
Nr. 3	Negru	-7140K	4.80
Nr. 5	Zincat	-7150K	10.30
Nr. 5	Negru	-7160K	9.90

Închizătoare de poartă cu inel

Incuietoare de poarta cu inchizatoare stalp.

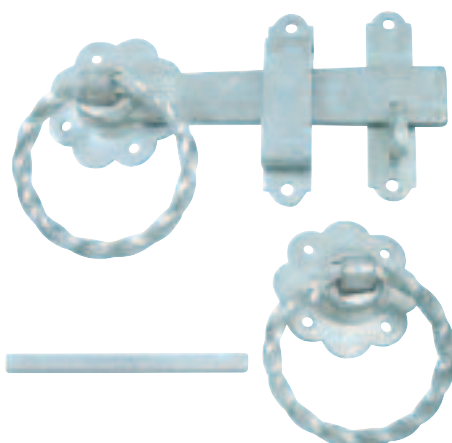

Durata de blocare (mm)	Finisaj	Cod Comandă MTL-949	Pret/1 €
152 (6")	Zincat	-7110K	12.10
152 (6")	Negru	-7120K	11.00

Benzi cotite și Cârlige

Livrat ambalate în perechi într-un sac de polietilenă, cu toate șuruburile de fixare și buloane.

cutii de câte 5.

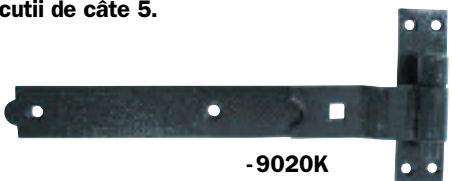

Dim (mm)	Finisaj	Cod Comandă MTL-949	Pret/1 €
250		-8950K	11.80
300		-8960K	12.50
350	BZP	-8970K	13.60
450		-8980K	18.90
600		-8990K	26.90
250		-9010K	11.00
300		-9020K	12.50
350	Negru	-9030K	13.20
450		-9040K	18.50

Șuruburi de presiune forjate



Cu cârlig și ochi de închidere. Pentru a ajusta tensiunea în fir sau frânghie. Oțel galvanizat.

Dim (mm)	Finisaj	Cod Comandă MTL-949	Pret/1 €
6 x 110	BZP	-9140K	2.20
8 x 110	BZP	-9150K	3.00
10 x 125	BZP	-9160K	3.80
12 x 125	BZP	-9170K	4.90

Ochi la ochi

Pentru a ajusta tensiunea în fir sau frânghie. Oțel placat cu zinc lucios.

Dim (mm)	Finisaj	Cod Comandă MTL-949	Pret/1 €
6	BZP	-3010K	2.20
8	BZP	-3020K	3.30
10	BZP	-3030K	3.80

Clichet

Folosit pe stâlpi de lemn sau ciment. Sistem cu camă și clichet face ajustarea tensiunii ușoară. Oțel galvanizat.

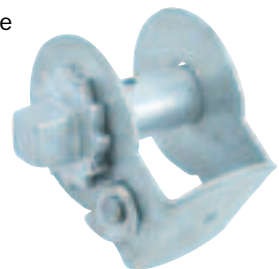

Dim (mm)	Finisaj	Cod Comandă MTL-949	Pret/1 €
10	BZP	-9210K	4.10

Întinzător lanț

Se folosește între stâlpi pentru întinderea lanțurilor. Din oțel galvanizat.

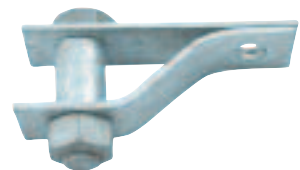

Dim (mm)	Finisaj	Cod Comandă MTL-949	Pret/1 €
90	BZP	-9190K	1.50

Opritor ușa/poartă

Livrat complet cu șuruburi și dop de cauciuc.



Lungime (mm)	Finisaj	Cod Comandă MTL-949	Pret/1 €
152 (6")	Gri lăcuit	-7700K	7.90

MATLOCK **Balamale**
ușoare

Pentru uz
general și situații
casnice.
Autocoloare.
Finisaj BZP.

Livrate în perechi



Dim. (mm)	Dim. (mm)	Cod Comandă MTL-949	Pret/Pr €
25	25 x 15 x 3	-8200K	0.80
38	38 x 18 x 5	-8210K	0.80
50	50 x 22 x 5	-8220K	0.80
65	65 x 25 x 7	-8230K	1.10
75	75 x 28 x 7	-8240K	0.80
100	100 x 40 x 10	-8250K	1.10

Balamale ascendente

Balamale de autoînchidere care de asemenea oferă spațiu podea-sol când sunt deschise. Disponibile în opțiuni pe dreapta sau pe stânga.
Autocoloare.



Se comandă multiplu de 5 perechi

-8340K

Dim. (mm)	De deschidere	Cod Comandă MTL-949	Pret/Pr €
75 x 45 x 15	Stânga	-8340K	3.80
75 x 45 x 15	Pe dreapta	-8350K	3.80

Balamale medii suspendate

Furnizate în perechi. Utilizate de obicei la trape și capace care se ridică.

Lungime (mm)	Finisaj	Cod Comandă MTL-949	Pret/Pr €
203 (8")	De culoare	-7640K	7.40
254 (10")	De culoare	-7650K	11.40
305 (12")	De culoare	-7660K	16.90

Balamale cu arc cu acțiune dublă

Balama foarte puternică și durabilă, mai ieftină decât toate alternativele similare în UK. Livrate cu șuruburi, nituri de ajustare de rezervă și bară de strângere. Finis argintiu lăcuit.



Livrat în perechi

Dim. (mm)	Dim. (mm)	Cod Comandă MTL-949	Pret/Pr €
75	75 x 65 x 20	-8270K	17.40
100	100 x 70 x 20	-8280K	18.20
150	150 x 90 x 25	-8290K	39.00

Balamale cu arc acțiune unică

O balamală foarte ieftină, cu toate calitățile produselor mai scumpe. Livrate cu șuruburi, nituri de ajustare de rezervă și bară de strângere. Finis argintiu lăcuit.



Livrat în perechi

Dim. (mm)	Dim. (mm)	Cod Comandă MTL-949	Pret/Pr €
75	75 x 45 x 20	-8310K	13.20
100	100 x 50 x 20	-8320K	14.00

Arcuri de poartă cu autoînchidere

Cu extensibilitatea reglabilă, potrivite pentru utilizarea pe dreapta sau pe stânga la ușile și porțile casnice. **Se comandă multiplu de 10 buc.**



Dim. (mm)	Finisaj	Cod Comandă MTL-949	Pret/Pr €
200	Negru	-7970K	7.00
250	Negru	-7980K	8.70

Balama cu 2 rulmenți din inox

523CE
Finisaj cu oțel inoxidabil polizat sau satinat. Oțel inoxidabil calitatea 304. Rezistență la foc testată de 1 oră. Pivot din oțel inoxidabil. Completă cu șuruburi.



Finisaj	Dim. (mm)	Cod Comandă MTL-949	Pret/Pr €
Inox			
Satin	100 x 75 x 3	-4450K	7.00
Inox			
Lustruit	100 x 75 x 3	-4460K	7.70

Balama cu 2 rulmenți din alamă polizată

525CE
Finisaj cu alamă polizată sau placare cu alamă. Rezistență la foc testată de 1 oră. Pivot din oțel inoxidabil. Completă cu șuruburi.



Dim. (mm)	Cod Comandă MTL-949	Pret/Pr €
100 x 75 x 3	-4470K	15.10

Balama din alamă polizată

508
Finisaj cu bronz dublu fosforos. Pivot din alamă. Un an garanție.



Dim. (mm)	Cod Comandă MTL-949	Pret/Pr €
100 x 75 x 3	-4480K	6.10

ÎNTREȚINERE

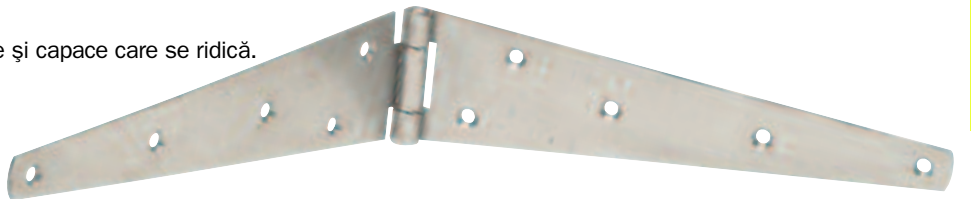

Balamale în formă de T (furnizate în perechi)



Condiții ușoare: potrivite pt. aplicații mici, precum cuștile de animale. Gros. mat. la 1,8mm.

Condiții medii: potrivite pt. aplicații cu sarcini medii, precum ușile de grajduri. Grosimea materialului până la 2.6mm.

Condiții grele: potrivite pt. aplicații cu sarcini mari, precum ușile și porțile casnice. Grosimea materialului până la 3mm.

Condiții foarte grele: potrivite pt aplicații cu sarcini foarte mari, precum porțile de fermă. Gros. materialului de până la 4mm

Lungime (mm)	Finisaj	Cod Comandă MTL-949	Pret/Pr €
101 (4")	Zincat	-7170K	1.50
101 (4")	Negru	-7180K	1.20
152 (6")	Zincat	-7190K	1.80
152 (6")	Negru	-7200K	1.80
203 (8")	Zincat	-7210K	2.10
203 (8")	Negru	-7220K	1.70
254 (10")	Zincat	-7230K	2.60
254 (10")	Negru	-7240K	2.20
304 (12")	Zincat	-7250K	3.10
304 (12")	Negru	-7260K	2.60

Lungime (mm)	Finisaj	Cod Comandă MTL-949	Pret/Pr €
254 (10")	Negru	-7270K	2.20
254 (10")	Zincat	-7280K	3.30
304 (12")	Negru	-7290K	2.90
304 (12")	Zincat	-7300K	4.00
355 (14")	Zincat	-7310K	5.20
355 (14")	Negru	-7320K	3.70
406 (16")	Zincat	-7330K	6.60
406 (16")	Negru	-7340K	4.80
457 (18")	Zincat	-7350K	7.40
457 (18")	Negru	-7360K	5.50

Lungime (mm)	Finisaj	Cod Comandă MTL-949	Pret/Pr €
254 (10")	Zincat	-7370K	5.20
304 (12")	Zincat	-7380K	7.00
304 (12")	Negru	-7390K	5.50
355 (14")	Zincat	-7400K	9.20
355 (14")	Negru	-7410K	6.60
406 (16")	Zincat	-7420K	13.30
406 (16")	Negru	-7430K	7.70
457 (18")	Zincat	-7440K	13.20
457 (18")	Negru	-7450K	11.00
508 (20")	Zincat	-7460K	15.40
610 (24")	Zincat	-7470K	20.20
610 (24")	Negru	-7480K	15.10

Lungime (mm)	Finisaj	Cod Comandă MTL-949	Pret/Pr €
152 (6")	De culoare	-7490K	3.30
152 (6")	Zincat	-7500K	5.20
203 (8")	De culoare	-7510K	4.40
203 (8")	Zincat	-7520K	6.20
254 (10")	De culoare	-7530K	5.50
254 (10")	Zincat	-7540K	8.10
304 (12")	De culoare	-7550K	6.60
304 (12")	Zincat	-7560K	9.90
355 (14")	De culoare	-7570K	5.60
355 (14")	Zincat	-7580K	13.60
406 (16")	De culoare	-7590K	10.60
406 (16")	Zincat	-7600K	16.20
457 (18")	De culoare	-7610K	16.20
457 (18")	Zincat	-7620K	23.90
508 (20")	Zincat	-7630K	27.20

MATLOCK Zăvoare ovale

Zăvor care se încuie și care ocupă puțin spațiu.

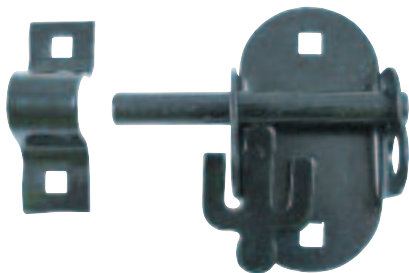

Dim. (mm)	Finisaj	Cod Comandă MTL-949	Pret/1 €
100	Zincat	-7830K	5.20
100	Negru	-7835K	4.00

Încuietoare verticală de garaj

Un produs foarte puternic cu aplicații numeroase. Din oțel galvanizat

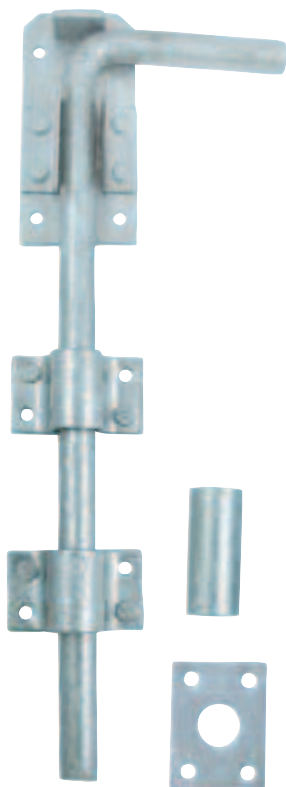

Dim. (mm)	Finisaj	Cod Comandă MTL-949	Pret/1 €
600	BZP	-7075K	16.60

Zăvoare rotunde pentru garaj

Pentru fixarea de jos a ușilor de garaj sau a porților.



Dim. (mm)	Finisaj	Cod Comandă MTL-949	Pret/1 €
300 (12")	Negru	-7040K	13.50
300 (12")	BZP	-7046K	12.50
450 (18")	Negru	-7042K	13.20
450 (18")	BZP	-7048K	14.00

Zăvor cu lanț

Folosit pentru a lega partea superioara a ușii de ramă. Operat cu lanț.

Lungime lanț 400mm.



Dim. (mm)	Finisaj	Cod Comandă MTL-949	Pret/1 €
200	Negru BZP	-8000K -8010K	11.30 11.30

Șurub cu arc

Șurub cu arc potrivit pentru porțile de metal sau de fier.



Trage Dia. (mm)	Finisaj	Cod Comandă MTL-949	Pret/1 €
10 (3/8")	Placat cu Zinc	-7670K	7.40
12 (1/2")	Placat cu Zinc	-7680K	8.40
15 (5/8")	Placat cu Zinc	-7690K	12.50

Șurub cu arc

Șurub cu arc cu cârlig pe placă, potrivit pentru porți, țarcuri, etc.

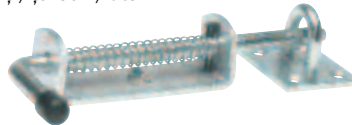

Lungime (mm)	Finisaj	Cod Comandă MTL-949	Pret/1 €
12 (1/2")	Placat cu Zinc	-7850K	10.60

Zăvoare turn

Zăvoare de uz general, utilizate adesea la ușile de magazine.



Lungime (mm)	Finisaj	Cod Comandă MTL-949	Pret/1 €
76 (3")	Negru	-7760K	1.80
101 (4")	Zincat	-7770K	3.30
101 (4")	Negru	-7780K	2.20
152 (6")	Zincat	-7790K	4.00
152 (6")	Negru	-7800K	2.90
203 (8")	Negru	-7810K	4.00
254 (10")	Negru	-7820K	5.20

Șurub cu autoblocare

Șurub cu autoblocare cu protecție în partea de jos pentru a preveni murdărirea zavorului.



Lungime (mm)	Finisaj	Cod Comandă MTL-949	Pret/1 €
203 (8")	Placat cu Zinc	-7840K	14.00

Zăvoare Brenton

Zăvor de siguranță.



Lungime x Trage Dia. (mm)	Finisaj	Cod Comandă MTL-949	Pret/1 €
101 x 12 (4" x 1/2")	Zincat	-7710K	4.40
152 x 12 (6" x 1/2")	Zincat	-7720K	5.20
203 x 12 (8" x 1/2")	Zincat	-7730K	5.90
152 x 15 (6" x 5/8")	Zincat	-7740K	7.40
203 x 15 (8" x 5/8")	Zincat	-7750K	8.10

Placă de oțel în T

Ofera rigiditate esențială pentru ansambluri și găuri de șurub, acoperit cu zinc.

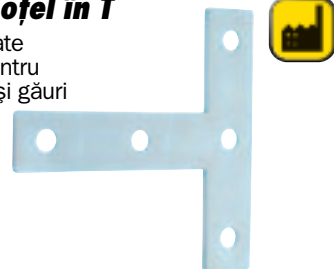

Dim. (mm)	Finisaj	Cod Comandă MTL-949	Pret/1 €
75	BZP	-3320K	5.90

Placă de colț

În relief exterior și interior Ofera rigiditate pentru ansambluri și întărește colțuri drepte. Din oțel strălucitor acoperit cu zinc.



Dim. (mm)	Finisaj	Cod Comandă MTL-949	Pret/1 €
25		-3340K	1.80
38	BZP	-3350K	2.20
50		-3360K	2.90
63		-3370K	2.90
75	BZP	-3380K	3.30
100		-3390K	5.30

Plăci de colț

În relief exterior și interior Ofera rigiditate pentru ansambluri și întărește colțuri drepte. Din oțel strălucitor acoperit cu zinc.



Dim. (mm)	Finisaj	Cod Comandă MTL-949	Pret/1 €
50		-3410K	2.90
75	BZP	-3420K	4.80
100		-3430K	6.60

Plăci de reparație

Cu găuri în relief pentru un evita crăparea lemnului. Cu găuri de compensare șurub pentru a evita împărțirea de lemn. Din oțel strălucitor acoperit cu zinc.



Dim. (mm)	Finisaj	Cod Comandă MTL-949	Pret/1 €
75	BZP	-3450K	2.00
100	BZP	-3460K	3.00

Placă de extindere

Două găuri de fixare și două găuri laterale de ajustare pentru șuruburi. Din oțel strălucitor acoperit cu zinc. Lățime 38mm



Dim. (mm)	Finisaj	Cod Comandă MTL-949	Pret/1 €
38	BZP	-3300K	2.20

ÎNȚĂRIȚĂRI

MATLOCK *Încuietoare de siguranță*

Accesorii de asigurare sunt ascunse de clapă.



Lungime (mm)	Finisaj	Cod Comandă MTL-949	Pret/1 €
75 (3")	Negru	-6060K	1.90
115 (4½")	Negru	-6070K	2.20
150 (6")	Negru	-6080K	2.60
75 (3")	Placat cu zinc	-7918K	1.90
101 (4")	Placat cu zinc	-7920K	2.90
152 (6")	Placat cu zinc	-7930K	3.10

Încuietoare cu balama verticală

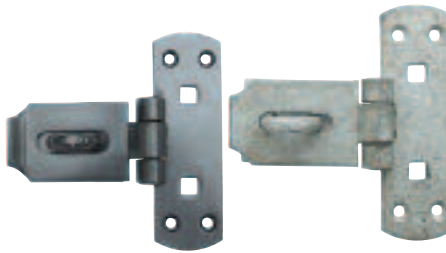

Lungime (mm)	Finisaj	Cod Comandă MTL-949	Pret/1 €
150 (6")	Negru	-6120K	11.00
150 (6")	Zincat	-6140K	12.90

Încuietoare cu balama scurtă



Lungime (mm)	Finisaj	Cod Comandă MTL-949	Pret/1 €
150 (6")	Negru	-6160K	8.70
150 (6")	Zincat	-6180K	10.60

Încuietoare cu balama rotativă

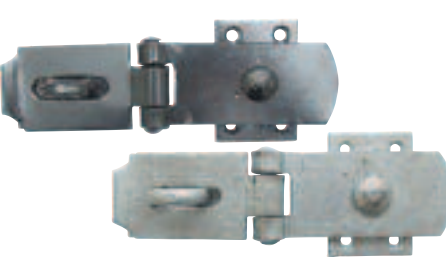

Lungime (mm)	Finisaj	Cod Comandă MTL-949	Pret/1 €
200 (8")	Negru	-6220K	6.10
250 (9")	Negru	-6230K	6.80
200 (8")	Zincat	-6250K	7.60
250 (9")	Zincat	-6260K	8.30

Încuietoare de mare putere

Rotativă și utilizabilă cu lacăt.



Lungime (mm)	Finisaj	Cod Comandă MTL-949	Pret/1 €
203 (8")	Zincat	-7080K	6.20
203 (8")	Negru	-7090K	6.60
254 (10")	Negru	-7100K	9.60

ACCESORII PENTRU UȘI ȘI PORȚI

Încuietoare de siguranță

Fabricate din oțel întărit, cu finisaj placat cu nichel duplex. Pivoții de la balamale, elementele de prindere și ansamblul sunt ascunse de marginea îndoită, pentru protecția împotriva efracției. Furnizate cu șuruburi de fixare.

Cu balama dublă:

Modelele pot fi utilizate pentru montare pe colț în interior sau exterior.

Cu balama triplă:

Modele utilizate și la suprafețele în trepte. 8120, 8110, 8100* & 8150*: Pentru utilizarea la aplicații standard și casnice.

8200* & 8160*:

Pentru utilizarea în aplicații în condiții medii.

* Furnizate împreună cu plăcuțele de întărire pentru ușă, pentru o securitate sporită.

-8100K

-8150K

-8200K

Produs Nr.	Tip	Balama Tip	Dim. (mm)	Pentru a Suiț	Securitate evaluare	Cod Comandă MTL-950	Pret/1 €
8120	Vertical	Singur	92 x 37	8mm	2	-8120K	3.10
8110	Vertical	Singur	120 x 45	8mm	2	-8110K	6.60
8100	Orizontală	Singur	125 x 45	11mm	3	-8100K	4.20
8150	Orizontală	Dublu	160 x 45	11mm	3	-8150K	7.40
8200	Orizontală	Triplu	200 x 45	11mm	3	-8200K	9.20
8160	Vertical	Triplu	258 x 62	13mm	3	-8160K	12.60

Zăvoare tradiționale din fontă

Pentru blocarea ușilor și porților. Folosite pentru grajduri. Livrate individual cu șuruburi de fixare. Cutii de 5.

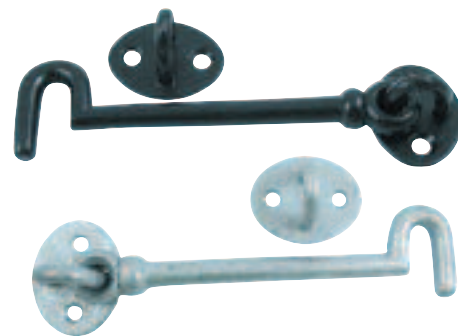

Lungime (mm)	Finisaj	Cod Comandă MTL-949	Pret/1 €
100	Negru	-7905K	2.60
150	Negru	-7915K	3.40
101 (4")	Zincat	-7900K	3.40
152 (6")	Zincat	-7910K	3.50

pentru case de lemn

Pentru închiderea ușilor și porților.



Lungime (mm)	Finisaj	Cod Comandă MTL-949	Pret/1 €
101 (4")	Zincat	-7860K	2.90
101 (4")	Negru	-7870K	2.20
152 (6")	Zincat	-7880K	3.20
152 (6")	Negru	-7890K	2.40

Mânere de fontă

Livrate individual, cutii de 25



Dim. (mm)	Finisaj	Cod Comandă MTL-949	Pret/1 €
150	Negru	-8030K	1.50

Bară în formă de 'U', pt. biciclete

Aliaj de molibden anti taiere. Bara U acoperita cu vynil. Pentru uz inautru și afara

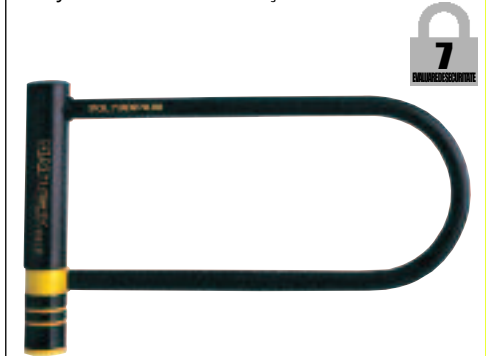

Dimensiune	Cod Comandă MTL-950	Pret/1 €
15 x 135mm	-6527K	21.00
15 x 200mm	-6507K	21.00
15 x 270mm	-6517K	23.40

Mânere pentru lăzi grele

Se blocheaza la 90 de grade. Pentru a ridica lăzi și dulapuri. Finisaj negru Livrate individual, ambalate in cutii de 5).



Dim. (mm)	Finisaj	Cod Comandă MTL-949	Pret/1 €
100	Negru	-8050K	6.40



ÎNȚREȚINERE

MATLOCK Clasificări de securitate

Toate lacătele au o clasificare prin care se indică cât de sigure sunt, pe baza materialului, întăririi, învelișurilor suplimentare, diametrului inelului, lățimii corpului și altor caracteristici de securitate, precum anti-efracția, și cilindri cu 3, 4, 5 sau 6 ace.

Clasificări de securitate



- A fugit Utilizează
- 1 - 2 Securitate minimă pentru interior și exterior, la cutiute, valize, sertare, etc
 - 3 - 4 Securitate minimă spre medie, pentru interior și exterior, la garaje, dulapuri, truse de unelte, porți, și de camion, dulăpioare, magazii, biciclete, etc.
 - 5 - 6 Securitate medie, pentru interior și exterior, la garaje, dulapuri, truse de unelte, porți, uși de camion, dulăpioare, magazii, biciclete, etc.
 - 7 - 8 Securitate medie spre maximă, pentru interior și exterior, la magazine și porți de fabrică, lăzi mari de unelte, depozitele de pe șantiere, etc..
 - 9 - 10 Securitate maximă, pentru interior și exterior, la magazine și porți de fabrică, lăzi mari de unelte, depozitele de pe șantiere, etc.



Lacăte din alamă

Corp solid din alamă, cu inel din oțel întărit și mecanism cu dublă blocare. Pentru interior și exterior la articole de securitate minimă spre medie. 20mm: cilindru în 3 ace. 30 și 40mm: cilindru în 4 ace, 50 și 60mm: cilindru în 5 ace. *Blocare simplă



INEL CĂLIT



Lățime	Dimensiune	Evaluare (1 - 10)	Greutate ind	Cod Comandă MTL-950	Pret/1 €
20mm	3,7 x 10,3mm	2*	50g	-6722K	2.40
30mm	4,8 x 15mm	3	100g	-6733K	4.50
30mm	4,8 x 50mm	3	130g	-6732K	4.90
40mm	4,8 x 22mm	3	170g	-6743K	6.30
40mm	7,0 x 50mm	4	190g	-6745K	6.30
50mm	7,0 x 26mm	4	280g	-6754K	10.10
60mm	8,8 x 27mm	4	430g	-6764K	12.90
Blank-cheie pentru a se potrivi 20mm			5g	-9900K	0.60
Blank-cheie pentru a se potrivi 30 și 40mm			5g	-9910K	0.60
Blank-cheie pentru a se potrivi 50 și 60mm			5g	-9920K	0.60

Lacăte înguste din alamă

Corp solid din alamă, cu inel din oțel întărit care se poate schimba. Pentru utilizare în interior și exterior, pe articole de securitate minimă sau medie.



Schimbarea Fiecare cheie	
20mm	6
25mm	12
30mm	24
40-50mm	36

Lățime	Dimensiune	Evaluare (1 - 10)	Greutate ind	Cod Comandă MTL-950	Pret/1 €
20mm	3,2 x 12mm	2	40g	-6820K	2.10
25mm	4,8 x 15mm	3	55g	-6825K	2.60
30mm	4,8 x 15mm	3	70g	-6830K	2.90
30mm	5 x 43mm	3	90g	-6832K	3.50
40mm	6 x 20mm	4	125g	-6840K	4.20
50mm	7 x 25mm	4	200g	-6850K	7.00

Lacăte din alamă - inel din oțel inoxidabil

Corp tradițional din alamă, cu inel din oțel inoxidabil și mecanism cu dublă blocare. Pentru interior și exterior la articole de securitate minimă spre medie. 20mm: cilindru în 3 ace. 30 și 40mm: cilindru în 4 ace, 50 și 60mm: cilindru în 5 ace. *Blocare simplă.

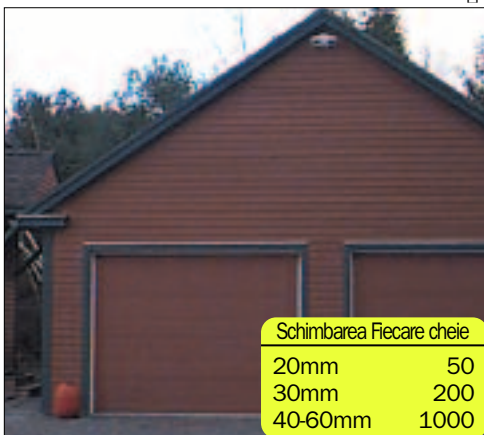

Schimbarea Fiecare cheie	
20mm	50
30mm	200
40-60mm	1000

Lățime	Dimensiune	Evaluare (1 - 10)	Greutate ind	Cod Comandă MTL-950	Pret/1 €
20mm	3,7 x 10,3mm	2*	50g	-7022K	2.70
30mm	4,8 x 15mm	3	100g	-7033K	5.20
40mm	4,8 x 22mm	3	170g	-7043K	6.30
50mm	7,0 x 26mm	4	275g	-7054K	10.50
60mm	8,8 x 27mm	4	430g	-7064K	12.20
Blank-cheie pentru a se potrivi 20mm			5g	-9900K	0.60
Blank-cheie pentru a se potrivi 30 și 40mm			5g	-9910K	0.60
Blank-cheie pentru a se potrivi 50 și 60mm			5g	-9920K	0.60

Lacăte din alamă laminate - Tip combinație

Corp din alamă laminată, cu inel din alamă și mecanism cu dublă blocare. Disponibil cu combinații de patru cifre (10.000 combinații) sau cu 3 cifre (1.000 combinații). Pentru interior și exterior la articole de securitate medie.



Lățime	Dimensiune	Evaluare (1 - 10)	Combi-nație Nr	Greutate ind	Cod Comandă MTL-950	Pret/1 €
40mm	6 x 25mm	3	3	210g	-6203K	9.40
46mm	8 x 25mm	3	4	280g	-6263K	12.90

ÎNȚEȚINEREA

MATLOCK *Lacăte din alamă - cheie în cruce*

Corp alamă masivă, cu un colier din oțel călit și un mecanism de blocare dublu. Echipat cu o dublă pârghie 4 rânduri, 6 cilindri, care are 1,000 de numere diferite pentru cheie. Pentru utilizarea în interior și în aer liber pe la elemente de securitate minime de mediu.

Chei schimbate după 100.000 de bucăți.



Lățime	Dimensiuni	Evaluare (1 - 10)	Greutate individuală	Cod Comandă MTL-950	Pret/1 €
40mm	6.8 x 25mm	4	255g	-3844K	11.20
50mm	8.8 x 32mm	5	380g	-3855K	12.90
60mm	11 x 35mm	5	540g	-3865K	14.70

Lacăte din alamă - Anti-efracție

Corp solid din alamă, cu inel din oțel întărit și mecanism cu dublă blocare. Rezistent la găuriere, cu cilindri din alama. Pentru interior și exterior la articole de securitate minimă spre medie. Schimbare cheii la fiecare 20,000.



Lățime	Dimensiuni	Evaluare (1 - 10)	Greutate cu fiecare	Cod Comandă MTL-950	Pret/1 €
38 x 76	6.3 x 25mm	4	310g	-3054K	10.50
38 x 76	6.3 x 75mm	4	335g	-3094K	12.30
50 x 76	9.5 x 25mm	6	420g	-3206K	15.30
50 x 76	9.5 x 50mm	6	445g	-3226K	16.20
50 x 76	9.5 x 75mm	6	475g	-3236K	17.10
Blank-cheie			5g	-9930K	0.60

Lacăte din alamă - anti-efracție și rezistente la vreme

Corp solid din alamă, cu inel din oțel inoxidabil întărit interschimbabil și mecanism cu dublă blocare. Cu plăcuță din oțel întărit și cilindru din alamă în 6 ace. Complet rezistent la condițiile vremii, potrivit pentru utilizarea în cele mai dificile condiții de corodare, la articole de securitate minimă spre medie. Schimbare cheii la fiecare 20,000.



Lățime	Dimensiuni	Evaluare (1 - 10)	Greutate individuală	Cod Comandă MTL-950	Pret/1 €
38mm	6.3 x 25mm	4	310g	-3554K	11.70
38mm	6.3 x 50mm	4	320g	-3574K	13.60
45mm	8 x 25mm	5	370g	-3655K	14.40
45mm	8 x 50mm	5	385g	-3675K	15.30
50mm	9.5 x 25mm	6	415g	-3756K	16.90
50mm	9.5 x 50mm	6	450g	-3776K	18.20
Blank-cheie			5g	-9930K	0.60

Lacăte rezistente la condițiile vremii - inel lung

Corp din oțel laminat, cu inel din oțel întărit și mecanism cu dublă blocare, cu cilindru anti-efracție. Datorită învelișului PU, acesta este lacățul cel mai rezistent la condițiile vremii. Ideal pentru interior și exterior la articole de securitate medie, în medii corozive. Pentru utilizarea la depozite marine/de bere și magazine, etc. Disponibil într-o gamă largă de culori. Toate sunt dotate cu carcasă de cheie rezistentă la condițiile vremii.



Lățime	Culoare	Dimensiuni	Evaluare (1 - 10)	Cod Comandă MTL-950	Pret/1 €
Lung Shackle					
45mm	Roșu	8.1 x 55mm	5	-7615K	8.70
54mm	Galben	10.7 x 46mm	6	-7626K	8.70
Blank-cheie				-9950K	0.60

Alamă laminată

Corp din alamă laminată, cu inel din oțel întărit și mecanism cu dublă blocare, cu cilindru cu ace. Pentru interior și exterior la articole de securitate medie spre maximă. Schimbare cheii la fiecare 1,000.



Lățime	Dimensiuni	Evaluare (1 - 10)	Greutate individuală	Cod Comandă MTL-950	Pret/1 €
40mm	6.3 x 20mm	4	240g	-5824K	8.00
50mm	8.8 x 25mm	4	400g	-5834K	10.50
Blank-cheie				-9950K	0.60

Lacăte laminate din oțel

Corp din oțel laminat cu un oțel călit cătușe Notă, un mecanism de blocare dublu și un cilindru de 5 pini. Pentru utilizarea în interior și în aer liber pe termen mediu și maxim Elemente de securitate.

Schimbare cheie la fiecare 1000 de (30mm la fiecare 200).



Lățime	Dimensiuni	Evaluare (1 - 10)	Greutate individuală	Cod Comandă MTL-950	Pret/1 €	
30mm	5.2 x 18.5mm	4	220g	-5514K	3.20	
40mm	6.3 x 25mm	5	265g	-5525K	4.60	
44mm	7.0 x 25mm	5	330g	-5555K	5.00	
50mm	8.8 x 25mm	7	500g	-5587K	6.30	
65mm	11 x 34mm	8	600g	-5598K	7.20	
Blank-cheie pentru a se potrivi 30mm				5g	-9940K	0.60
Blank-cheie pentru a se potrivi 40-65mm				5g	-9950K	0.60

GRUP 950 LACĂTE

MATLOCK Lacăte industriale din oțel

Oțel solid întărit, corp placat cu crom și nichel duplex, cu inel interschimbabil din oțel întărit. Cu mecanism cu dublă blocare, plăcuță din oțel întărit și cilindru de alamă antiefracție cu 6 ace. Pentru interior și exterior, la articole de maximă securitate. Schimbarea cheii la fiecare 20,000.



Lățime	Dimensiune	Evaluare (1 - 10)	Greutate ind	Cod Comandă MTL-950	Pret/1 €
63.5 x 76	11 x 25mm	9	680g	-1509K	19.90
63.5 x 76	11 x 50mm	9	725g	-1529K	21.00
63.5 x 76	11 x 75mm	9	770g	-1539K	22.70
Blank-cheie			5g	-9930K	0.60

Lacăte din aluminiu - anti-efracție și rezistente la condițiile vremii

Corp solid din aluminiu anodizat ușor, cu inel din oțel inoxidabil întărit interschimbabil. Cu cilindru din alamă anti-efracție cu 6 ace și mecanism cu dublă blocare. Rezistent la condițiile vremii, potrivit pentru utilizarea în cele mai dificile condiții de corodare, la articole de securitate medie. Schimbare cheii la fiecare 20.000.



Lățime	Dimensiune	Evaluare (1 - 10)	Greutate ind	Cod Comandă MTL-950	Pret/1 €
38mm	6.3 x 25mm	5	195g	-5005K	10.10
38mm	6.3 x 50mm	5	200g	-5025K	10.90
50mm	9.5 x 25mm	5	255g	-5205K	13.60
50mm	9.5 x 50mm	5	280g	-5225K	13.80
Blank-cheie			5g	-9930K	0.60

Lacăte din oțel laminat - tip combinație

Oțel laminat, corp placat cu nichel, cu inel din oțel întărit și mecanism cu dublă blocare. Disponibil cu combinații de patru cifre (10,000 combinații) sau cu 3 cifre (1,000 combinații). Pentru interior și exterior la articole de securitate minimă spre medie.



Lățime	Dimensiune	Evaluare (1 - 10)	Amestec număr	Greutate ind	Cod Comandă MTL-950	Pret/1 €
40mm	6 x 25mm	4	3	185g	-6004K	7.00
40mm	6 x 45mm	4	3	200g	-6024K	8.00
46mm	8 x 25mm	4	4	270g	-6064K	9.40

Lacăte din oțel

Oțel solid întărit, corp placat cu crom și nichel duplex, cu inel interschimbabil din oțel întărit și cu mecanism cu dublă blocare. Cu plăcuță din oțel întărit și cilindru de alamă antiefracție cu 6 ace. Pentru interior și exterior, la articole de maximă securitate. Schimbarea cheii la fiecare 20,000.



Lățime	Dimensiune	Evaluare (1 - 10)	Greutate ind	Cod Comandă MTL-950	Pret/1 €
50 x 76	9.5 x 25mm	7	400g	-1107K	15.90
50 x 76	9.5 x 50mm	7	430g	-1127K	16.70
50 x 76	9.5 x 75mm	7	460g	-1137K	17.50
63.5 x 76	11 x 25mm	9	710g	-1209K	23.40
63.5 x 76	11 x 50mm	9	755g	-1229K	24.90
63.5 x 76	11 x 75mm	9	800g	-1239K	25.00
Blank-cheie			5g	-9930K	0.60

Lacăte din oțel - antiefracție, anti-tăiere

Oțel solid întărit, corp placat cu crom și nichel duplex, cu inel interschimbabil anti-tăiere din aliaj cu molibden. Cu mecanism cu dublă blocare, plăcuță din oțel întărit și cilindru de alamă antiefracție cu 6 ace. Pentru interior și exterior, la articole de maximă securitate. Schimbarea cheii la fiecare 20,000.



Inel anti-tăiere

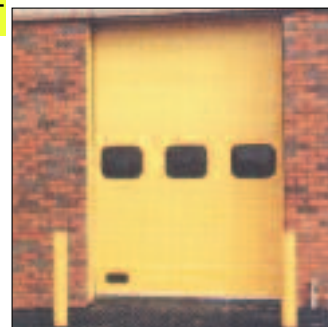

Lățime	Dimensiune	Evaluare (1 - 10)	Greutate ind	Cod Comandă MTL-950	Pret/1 €
50 x 76	9.5 x 25mm	8	400g	-2508K	22.30
50 x 76	9.5 x 50mm	8	430g	-2528K	18.20
50 x 76	9.5 x 75mm	8	455g	-2538K	19.60
63.5 x 76	11 x 25mm	9	710g	-2609K	25.20
63.5 x 76	11 x 50mm	9	755g	-2629K	25.60
63.5 x 76	11 x 75mm	9	800g	-2639K	28.00
Blank-cheie			5g	-9930K	0.60

Lacăte din oțel - antiefracție, blindat

Oțel solid întărit, corp placat cu crom și nichel duplex, cu inel interschimbabil din oțel întărit. Cu mecanism cu dublă blocare, plăcuță din oțel întărit și cilindru de alamă antiefracție cu 6 ace. Pentru interior și exterior, la articole de maximă securitate. Schimbarea cheii la fiecare 20,000.



Lățime	Dimensiune	Evaluare (1 - 10)	Greutate ind	Cod Comandă MTL-950	Pret/1 €
50mm	9.5 x 25mm	7	480g	-2027K	34.60
63.5mm	11 x 25mm	9	830g	-2039K	61.30
Blank-cheie			5g	-9930K	0.60

ÎNȚĂRIRE

MATLOCK *Rezistent la condițiile vremii - Inel blindat*

Corp din oțel laminat, cu inel din oțel întărit, mecanism cu dublă blocare și cilindru antifracție. Datorită învelișului PU, acesta este lacătul cel mai rezistent la condițiile vremii. Ideal pentru interior și exterior la articole de securitate medie, în medii corozive. Pentru utilizarea la depozite marine/de bere și magazine, etc. Disponibil într-o gamă largă de culori. Toate sunt dotate cu carcasă de cheie rezistentă la condițiile vremii.



Lățime	Culoare	Dimensiuni	Evaluare (1 - 10)	Cod Comandă MTL-950	Pret/1 €
Acoperite Shackle					
50mm	Albastru	8 x 33mm	6	-7716K	12.60
62mm	Negru	10 x 30mm	8	-7728K	14.60
75mm	Galben	11 x 34mm	9	-7759K	16.80
Blank-cheie				-9970K	0.60

Rezistent la condițiile vremii

Corp din oțel laminat, cu inel din oțel întărit, mecanism cu dublă blocare și cilindru antifracție. Datorită învelișului PU, acesta este lacătul cel mai rezistent la condițiile vremii. Ideal pentru interior și exterior la articole de securitate medie, în medii corozive. Pentru utilizarea la depozite marine/de bere și magazine, etc. Disponibil într-o gamă largă de culori. Toate sunt dotate cu carcasă de cheie rezistentă la condițiile vremii.



Lățime	Culoare	Dimensiuni	Evaluare (1 - 10)	Cod Comandă MTL-950	Pret/1 €
Standard					
45mm	Roșu	8.1 x 18mm	5	-7515K	7.00
54mm	Verde	10.7 x 20mm	6	-7526K	8.70
69mm	Negru	9 x 30mm	7	-7537K	10.80
Blank-cheie pentru a se potrivi 45 și 54mm				-9950K	0.60
Blank-cheie pentru a se potrivi 69mm				-9970K	0.60

Lacăte de siguranță - Cu cheie diferită

Lacăte de înaltă securitate compacte proiectate având în centru utilizatorul. Corpul din nailon este striat pentru o prindere și manipulare ușoară cu cheie individuală pentru încuietoare cu 6 pini care nu va elibera cheia până când cuplajul nu este închis. Nu conduce curentul și nu favorizează apariția scânteilor și sunt rezistente la substanțe chimice și la corозиune. Cilindru prelucrat cu precizie cu 6 pini pentru securitate suplimentară. Codat în culori pentru identificare ușoară cu etichetă foto-luminiscentă. Încuietori cu cheie individuală pentru securitate optimă. Fiecare lacăt este livrat ambalat în cutie cu o cheie și inel de chei.

Dimensiuni: Lățime corp: 25 x 38 mm.
Diametrul x spațiul închizătorii: 6.5 x 38 mm



Nr. Produs	Culoare	Cod Comandă MTL-950	Pret/1 €
LOK007	Roșu	-7950K	14.00
LOK008	Galben	-7960K	14.00
LOK009	Verde	-7930K	14.00
LOK010	Albastru	-7920K	14.00
LOK011	Negru	-7910K	14.00
LOK012	Portocaliu	-7940K	14.00

SITESAFE *Trusă de încuietori electrice*

NOU

Conține încuietorile cele mai des folosite MCB, etichete și brățări necesare pentru verificările de rutină, reparații sau întreținere esențială.

Conține: 1 x lacăt de siguranță roșu. 1 x brățară neconducătoare. 1 x MCB ac de lacăt intrare. 1 x MCB ac de lacăt ieșire. 1 x MCB lacăt de ieșire larg. 2x lacăt MCB universal. 1x stilou permanent ultra subțire. 10x Etichete Acționarea interzisă. Se livrează împreună într-o pungă din plastic.

**18
PIESE**

Nr de Piese	Tip	Cod Comandă SSF-950	Pret/1 €
18	Trusă de încuietori	-3240K	52.20



Bandă adezivă de barieră, drum și pericol

Bandă de pericol, cu dungă pe diagonală, auto-adezivă, de înaltă calitate. PVC de grad înalt. Bandă de avertizare: uz general:



Galben/negru: pentru pericole în camerele cu înălțime mică, modificări la nivelul podelei, echipamente mobile și notificări.

Roșu/alb: Pentru localizarea echipamentelor de incendiu, interdicții și indicarea zonelor inflamabile

Verde/alb: Pentru ieșirile de incendiu, echipamentele de siguranță, afișe cu prim ajutor și echipamente și aparate de respirație.



Culoare	Lățime x Lungime	Greutate	Cod Comandă AVN-964	Pret/1 €
Alb	50mm x 33m	400g	-4020B	4.90
Galben	50mm x 33m	400g	-4010A	4.90
Galben/Negru	50mm x 33m	400g	-4030C	4.90
Roșu/Alb	50mm x 33m	400g	-4040D	4.90
Verde/Alb	50mm x 33m	400g	-4080H	4.90
Verde	50mm x 33m	400g	-4050E	4.90
Albastru	50mm x 33m	400g	-4060F	4.90
Negru	50mm x 33m	400g	-4070G	4.90
Roșu	50mm x 33m	400g	-4090J	4.90
Galben/Negru	75mm x 33m	600g	-4230C	8.00

Bandă de barieră - neadezivă

Bandă de pericol neadezivă. Dungă diagonală roșu cu alb. (30 microni). Cu cutie pentru distribuție.

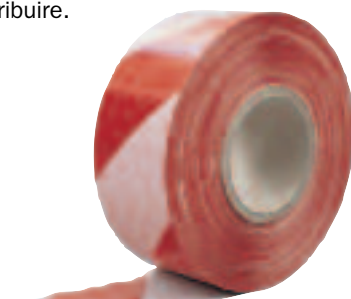

Culoare	Lățime x Lungime	Greutate	Cod Comandă AVN-964	Pret/1 €
Roșu/Alb	75mm x 500m	1130g	-3750K	9.40
Galben/Negru	75mm x 500m	1130g	-3760K	9.40

KENNEDY **Bandă adezivă anti-alunecare**

Oferă tracțiune suplimentară pe suprafețele alunecoase, precum podelele periculoase, utilajele industriale, aparatura de joacă, scări sau alte zone posibil alunecoase. Este proiectată pentru a oferi o soluție rapidă, eficientă și economică a problemei, cu spatele auto-adeziv pentru ușurință la aplicare. Poate fi utilizată în interior sau în exterior și este rezistentă la apă, ulei de motor, detergenți, solvenți și lumină UV, oferind o varietate de soluții anti-alunecare.

Culoare: Negru.

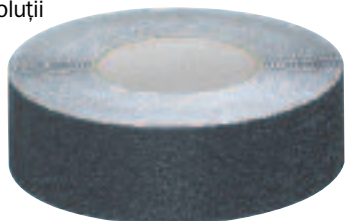

Lungime: 18m.

Culoare	Lățime (mm)	Cod Comandă KEN-964	Pret/1 €
Negru	25	-2025K	11.50
	50	-2050K	15.70
	100	-2100K	24.50

Bandă de marcare și identificare a țevilor

Potrivită pentru utilizarea la punctele de umplere, supape de evacuare, puncte de oprire și de flanșare. Se recomandă ca țevile să fie etichetate clar la punctele unde conținutul țevilor ar putea fi expus. Bandă din vinil învelit în polipropilenă, pentru durabilitate.



Identificare	Lățime (mm)	Greutate	Cod Comandă AVN-964	Pret/1 €
Gaz	50	200g	-2100K	13.70
Abur	50	200g	-2110K	13.70
Apă	50	200g	-2120K	13.70
Electricitate	50	200g	-2130K	13.70
Debit	50	200g	-2140K	13.70
Return	50	200g	-2150K	13.70
↑ (Săgeți)	50	200g	-2160K	13.70
Aer	50	200g	-2170K	13.70
Oxygen	50	200g	-2180K	13.70
Acid	50	200g	-2190K	13.70
Fierbinte	50	200g	-2200K	13.70
Incendiu	50	200g	-2210K	13.70

Bandă magnetică anti alunecare

Bandă magnetică anti alunecare care adera la orice suprafață din otel. Usor de taiat cu o suprafața de vinil lucioasă pe care puteți scrie. Pentru folosire cu markere uscate și solvent pentru curățare. Role albe de 10 metri.



Dimensiune eticheta W x L	Cod Comandă AVN-966	Pret/1 €
20mm x 10m	-0130K	19.80
30mm x 10m	-0140K	24.40
50mm x 10m	-0150K	35.00

Placuțe de identificare

Solide, de înaltă calitate, ideală pentru o gamă largă de utilizări. Fabricate din 100% scândură reciclată. Întărite cu șaibe pentru rezistență suplimentară.

Culoare: piele, piele de bivoli, albastru, verde, roșu, alb și galben

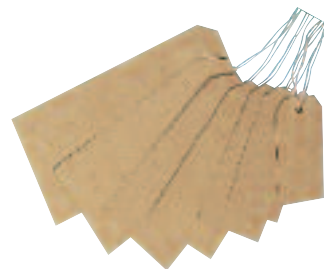

Culoare	Dim	Cantitate	Dimensiuni (mm)	Cod Comandă AVN-966	Pret/Pk €
Piele de bivoli	1	1000	70 x 35	-0020K	13.30
	2	1000	82 x 41	-0030K	15.40
	3	1000	96 x 48	-0040K	16.80
Piele de bivoli	4	1000	108 x 54	-0050K	18.20
	5	1000	120 x 60	-0060K	18.90
	6	1000	134 x 67	-0070K	21.70
Albastru	2	250	120 x 60	-0080K	7.40
Verde	2	250	120 x 60	-0090K	7.40
Roșu	2	250	120 x 60	-0100K	7.40
Alb	2	250	120 x 60	-0110K	7.40
Galben	2	250	120 x 60	-0120K	7.40

Curea de încărcare

Fabricat din material special cauciuc de mare întindere cu capete întărite și cârlige puternice. Fabricată cu designul lacrimă gradat la capete pentru rezistență. Cârlige puternice placate cu zinc.



Dim. Lungime x Lățime	Greutate ind.	Cod Comandă MTL-978	Pret/1 €
400 x 40mm	134g	-4200K	2.50

Coardă elastică

Fabricată din coardă elastică rezistentă și care nu putrezește, cu miez elastic multifilar; învelișul exterior din polietilenă este rezistent la UV, la condițiile vremii și la tăieturi, și este etanșat pentru a nu se roade, pentru durabilitate sporită. Ideală pentru legarea obiectelor cu forme ciudate și pentru nenumărate alte aplicații.



-6560K



-6580K

Lungime	Cod Comandă MTL-978	Pret/1 €
6mm x 8m	-6560K	6.90
8mm x 8m	-6580K	11.20

Coardă de prelată cu bile

Fabricată din coardă elastică de 5mm rezistentă și care nu putrezește, cu miez elastic multifilar; învelișul exterior din polietilenă este rezistent la UV, la condițiile vremii și la tăieturi, și este etanșat pentru a nu se roade, pentru durabilitate sporită. Cantitate pachet:10.

**PACHET
10**



Lungime	Cod Comandă MTL-978	Pret/1 €
150mm (6")	-9160K	6.90
250mm (10")	-9200K	7.60

MATLOCK Funie din iută

Ghem de 6mm x 10m și sul 100m. Tipul nr.4. Împletită solid în 8 cu miez. 100% fibre naturale de iută. Aspect rustic. Se înnoadă bine. Uzură mare și tactică. Rezistentă la căldură și foc. Elasticitate mică. Complet biodegradabilă. Păstrați-o într-un loc uscat. Funie de uz general de către constructori, DIY, și grădinari.



Dim. Dia x Lungime	Greutate ind.	Cod Comandă MTL-978	Pret/1 €
6mm x 10m	185g	-5510K	2.80
6mm x 100m	1850g	-5520K	28.00

Funie din bumbac ceruit

Scul 6mm x 10m și sul 100m. Tipul nr.4. Împletită solid în 16 cu miez. Ceruită pentru durabilitate. Miez din polipropilenă pentru rezistență sporită. Uzură mare și tactică. Rezistentă la condițiile vremii. Elasticitate mică. Rulare netedă. Utilizată la clădiri și utilizatorii DIY la repararea ferestrelor glisante, renovarea casei și la exterior.



Dim. Dia x Lungime	Greutate ind.	Cod Comandă MTL-978	Pret/1 €
6mm x 10m	240g	-5710K	4.90
6mm x 100m	2.4kg	-5720K	43.80

Funie din bumbac neted

Ghem de 6mm x 10m. Tipul nr.8. Împletită solid în 12 cu miez. 100% bumbac pur. Model tradițional cu buline roșii. Finisaj neted pentru durabilitate. Secțiune rotundă. Rezistență mare la uzură. Rezistentă la umezeală. Elasticitate mică. Rulare netedă. Utilizată la clădiri și casnic. Aplicațiile includ repararea ferestrelor glisante și sisteme industriale cu troliu.



Dim. Dia x Lungime	Greutate ind.	Cod Comandă MTL-978	Pret/1 €
6mm x 10m	285g	-5910K	7.70

Frânghie împletită cu vizibilitate mare

Ghem de 4mm x 100m. Împletită solid în 16. Foarte flexibilă, cu propilenă pentru rezistență și durabilitate suplimentare, rezistentă la apă și plutește pe apă. Elasticitate mică și rulare netedă.



Dim. Dia x Lungime	Greutate ind.	Cod Comandă MTL-978	Pret/1 €
4mm x 100m	600g	-6840K	18.90

Funie din poliester

Ghem de 6mm x 100m. Tipul nr.4. Împletită în 8 cu miez. 100% poliester. Multi-filament. Aderență mare. Secțiune rotundă. Ușor de manipulat, înnodat și îmbinat. Rezistență mare la uzură. Rezistentă la acizi organici și minerali, agenți de oxidare și alcalini diluați. Rezistentă la UV. Rezistentă la condițiile vremii. Elasticitate mică. Rulare netedă. Funie rezistentă de uz general, potrivită pentru repararea ferestrelor glisante.



Dim. Dia x Lungime	Greutate ind.	Cod Comandă MTL-978	Pret/1 €
6mm x 100m	2.3kg	-5620K	58.80

Curele industriale de încărcare

Curele de încărcare cu capete simple. Livrate ca o singură curea și un clichet atașat la un capăt. Pentru a asigura echilibrul încărcăturii la transport.

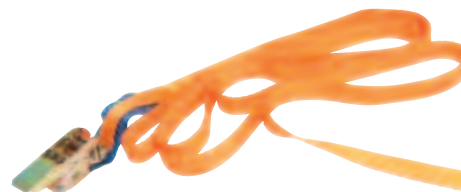

Produs Nr.	Lungime	Min Pauză maximă	Cod Comandă MTL-978	Pret/1 €
LS11-0.3T	2.5m	300kg	-8020K	3.10
LS05-0.8T	4.5m	800kg	-8040K	4.60
LS05-1T	4.5m	1,000kg	-8060K	5.20
LS05-0.8T	6.0m	800kg	-8080K	5.60
LS05-1T	6.0m	1,000kg	-8100K	6.20
LS05-2T	7.5m	2,000kg	-8120K	10.50
LS05-2.5T	7.5m	2,500kg	-8140K	12.30
LS05-5T	8.0m	5,000kg	-8180K	14.00

Curea de încărcare dublă cu cârlig

Livrată ca două curele. Prima are cârlig la un cap și cap simplu la celălalt. A doua e mai scurtă, cu cârlig la un cap și clichet la celălalt. Tensiunea se aplică înfășurând curea în jurul încărcăturii și apoi trecând-o prin clichet. Pentru a asigura echilibrul încărcăturii la transport.



Produs Nr.	Lungime	Sarcină maximă	Cod Comandă MTL-978	Pret/1 €
LS02-1.5T	4.0m	1,500kg	-8300K	4.90
LS02-0.8T	4.5m	800kg	-8340K	5.60
LS02-1T	4.5m	1,000kg	-8360K	5.90
LS02-1T	6.0m	1,000kg	-8380K	6.30
LS02-1.5T	6.0m	1,500kg	-8400K	6.30
LS02-3T	6.0m	3,000kg	-8420K	10.50
LS02-2T	7.5m	2,000kg	-8440K	10.50
LS02-2.5T	7.5m	2,500kg	-8460K	14.60
LS02-5T	8.0m	5,000kg	-8500K	15.10
LS02-4T	9.0m	4,000kg	-8540K	15.40
LS02-5T	9.0m	5,000kg	-8560K	15.40
LS02-4T	10.0m	4,000kg	-8600K	19.30
LS02-5T	10.0m	5,000kg	-8620K	19.30

MATLOCK Lanț sudat
CHANDLERY cu inele drepte

Folosite în mod obișnuit pentru legături pentru trailere sau opritoare de ușa, sau pentru manipularea materialelor în industrie. Lanțul are sudurile plasate la sfârșitul fiecărui inel, și lanțurile cu sudurile pe lateral sunt disponibile la cerere. Un produs popular și versatil. Lanțul este puternic, ușor și potrivit pentru aplicații generale. Din oțel moale. Livrat în 10m. în cutii

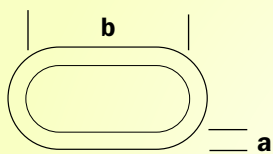

Dimensiune legătură în-

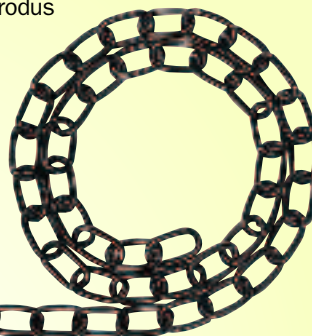

Stil japonez

Din metodă japoneză de emailare în cuptor. Rezultă o suprafață atrăgătoare și strălucitoare neagră ideală pentru exterior.

Dim. (mm)	Recomandat Încărcare	Lungime per Cutie	Greutate ind	Cod Comandă MTL-978	Preț/1 €
3 x 21	50	10m	1.60kg	-1010K	12.30
4 x 26	85	10m	2.70kg	-1020K	17.90
5 x 28	130	10m	4.70kg	-1030K	27.30
6 x 33	140	10m	7.00kg	-1040K	29.10

Galvanizat

Oferă un standard înalt de rezistență la coroziune în toate mediile exterioare. Grosimea stratului de zinc poate varia datorită procesului de inmuiere a zincului topit. Recomandat pt. uz exterior.

Dim. (mm)	Recomandat Încărcare	Lungime per Cutie	Greutate ind	Cod Comandă MTL-978	Preț/1 €
3 x 21	50	10m	1.70kg	-1110K	13.30
4 x 26	85	10m	2.90kg	-1120K	18.60
5 x 28	130	10m	5.00kg	-1130K	23.50
6 x 33	140	10m	7.20kg	-1140K	27.30

Placat cu zinc lucios (BZP)

Zincarea presupune aplicarea electrolică a zincului prin cufundarea pieselor din oțel curat într-o soluție de sare de zinc și aplicarea unui curent electric. Acest proces se aplică un strat de zinc pur. Ideal pentru utilizare în exterior.

Dim. (mm)	Recomandat Încărcare	Lungime per Cutie	Greutate ind	Cod Comandă MTL-978	Preț/1 €
3 x 21	50	10m	1.70kg	-1210K	9.10
4 x 26	85	10m	2.90kg	-1220K	13.30
5 x 28	130	10m	5.00kg	-1230K	27.30
6 x 33	140	10m	7.20kg	-1240K	28.70

Capsă pe placă

O gamă de accesorii pentru conectori flexibili, frângerii, și lanțuri.

Pentru a fixa în mod permanent pe perete, stâlp sau gard.

Finisaj galvanizat



Capsă / pe placă (mm)	Finisaj	Cod Comandă MTL-978	Preț/1 €
50 x 50 (2" x 2")	Galvanizat	-4720K	2.40

Cârlig pe placă

Pentru agățare. Se montează permanent pe perete, stâlp sau gard.

Finisaj galvanizat



Cârlig / pe placă (mm)	Finisaj	Cod Comandă MTL-978	Preț/1 €
50 x 50 (2" x 2")	Galvanizat	-4700K	2.40

Inel pe placă

Pentru legarea animalelor, bărcilor și asigurarea echipamentelor

Finisaj galvanizat



Inel / pe placă (mm)	Finisaj	Cod Comandă MTL-978	Preț/1 €
50 x 50 (2" x 2")	Galvanizat	-4740K	3.10

Cârlige S

Cârlige de uz general ideale pt. agățat coșuri etc.

Finisaj galvanizat

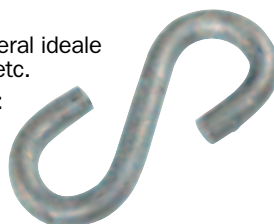

Lungime (mm)	Pach. Cant.de material	Diametru	Cod Comandă MTL-978	Preț/pac. €
25 (1")	10	3.0mm	-3700K	1.50
38 (1½")	10	4.5mm	-3710K	2.70
51 (2")	10	5.5mm	-3720K	3.90
63 (2½")	5	6.3mm	-3730K	3.10
76 (3")	5	8.0mm	-3740K	4.90
100 (4")	5	10.0mm	-3750K	8.10

Lanț de securitate de mare putere

Nylon negru Inele întărite cu teacă nylon pentru protecție. Pentru uz domestic și industrial.



legătură în-	Dim (mm)	Dia.	Finisaj	Cod Comandă MTL-978	Preț/1 €
1200mm	10mm	Nylon	-3100K	26.20	
1500mm			-3110K	43.10	

Lanț de securitate cu inele puternice

Placat cu zinc lucios (BZP)

Inele întărite cu teacă din polipropilenă pentru protecție sporită.

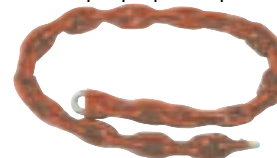

legătură în-	Dim (mm)	Dia.	Finisaj	Cod Comandă MTL-978	Preț/1 €
900mm			BZP	-3200K	13.10
1200mm	8mm			-3210K	18.10
1500mm				-3220K	27.00

Lanț din oțel ghimpat

Lanț din oțel sudat ornamental cu ghimpi după fiecare două inele Galvanizat la cald pentru rezistență maximă la rugină. Finisaj galvanizat.



legătură în-	Dim (mm)	Finisaj	Cod Comandă MTL-978	Preț/1 €
1500 x 8mm		Galvanizat	-3020K	84.00

Inele de reparare rapidă

O conexiune temporară sau permanentă pentru a combina două lungimi de lanț sau frângerii.

Finisaj placat cu zinc.



Legătură în-	Dim (mm)	Dia.	Pach. Cantitate	Cod Comandă MTL-978	Preț/pac. €
3,5 (3/32")			2	-3370K	1.90
4 (5/32")			2	-3380K	1.50
5 (3/16")			2	-3390K	1.90
6 (1/4")			2	-3400K	1.20
8 (5/16")			2	-3410K	1.50

Cârlige clemă

Cârlige din fontă pentru uz cu scripeți. Finisaj electro galvanizat



Lungime (mm)	Finisaj	Cod Comandă MTL-978	Preț/1 €
75 (3")	Electro-Galv	-4620K	1.50
100 (4")	Electro-Galv	-4630K	1.50
150 (6")	BZP	-4640K	1.50

Legături de reparație

O legătură simplă cu deschidere pentru putere maximă. Ideal pentru îmbinarea sau repararea lanțurilor. Finisaj galvanizat.



Dim. (mm)	Lungime (mm)	Pach. Cant.	Cod Comandă MTL-978	Preț/pac. €
5	32 (1¼")	5	-3300K	2.30
6	38 (1½")	5	-3310K	2.70
7	51 (2")	2	-3320K	1.70
8	51 (2")	2	-3330K	2.70

ÎNȚREȚINERE

MATLOCK
CHANDLERY

Prinzătoare de frânghie

Pentru a tine capetele franghiei in lat. Pentru fixatoare de franghie cu certificat, vezi pagina urmatoare.

Finisaj: galvanizat.



Sârmă Diametru. (mm)	Finisaj	Cant. Panc.	Cod Comandă MTL-978	Pret/Pk €
3 (1/8")	Galv	4	-5010K	1.50
5 (3/16")	Galv	4	-5020K	1.50
6 (1/4")	Galv	4	-5030K	1.50
8 (5/16")	Galv	2	-5040K	1.40
10 (3/8")	Galv	2	-5060K	1.50
13 (1/2")	Galv	2	-5070K	2.30

Cătușe D

O legătură pentru lanț sau franghie în forma de D pentru a preveni alunecarea. Materialul și dia. acului sunt egale cu excepția diferentelor declarate. Greutățile de rating sunt pentru ghidare în alegerea produsului- catusele testate sunt disponibile la cerere.

Finisaj: galvanizat.



Diametru (mm)	Finisaj	Cant. Pach.	Rated Load	Cod Com. MTL-978	Pret/Pk €
5 (3/16")	Galv	4	75kg	-4320K	2.30
6 (1/4")	Galv	4	125kg	-4330K	1.90
8 (5/16")	Galv	2	150kg	-4340K	1.50
10 (7/16")	Galv	2	350kg	-4350K	1.90
12 (1/2")	Galv	2	500kg	-4360K	3.10
16 (5/8")	Galv	2	1000kg	-4370K	5.40

Cătușe Arc

Legătură de cuplare în formă de arc pentru a permite spațiu pentru mai mult decat o bucată de franghie sau lanț. Materialul și dia. acului sunt egale cu excepția diferentelor declarate. Greutățile de rating sunt pentru ghidare în alegerea produsului- catusele testate sunt disponibile la cerere.

Finisaj: galvanizat.



Diametru (mm)	Finisaj	Rated Load	Cod Comandă MTL-978	Pret/1 €
6 (1/4")	Galvanised	125kg	-4420K	0.80
10 (3/8")	Galvanised	250kg	-4440K	1.40
13 (1/2")	Galvanised	500kg	-4450K	1.90

Cărlige carabină

Cărlig de eliberare rapidă pentru conectare la lanț sau franghie.

Finisaj: galvanizat electric.



Lungime (mm)	Cantitate Pachet	Cod Comandă MTL-978	Pret/1 €
50 (2")	2	-4120K	1.50
60 (2 3/8")	2	-4130K	1.70
70 (2 3/4")	2	-4140K	1.70
80 (3 5/32")	2	-4150K	2.10
100 (4")	2	-4160K	3.30

Cărlig de ham rotativ

Cărlig de uz general, ideal pentru chei, lese și genți.

Finisaj: placat cu nichel.



Lungime x Eye (mm)	Finisaj	Cod Comandă MTL-978	Pret/1 €
76 x 20 (3" x 3/4")	acoperit cu nichel	-4540K	4.20

Cărlige rotative cu arc

Conectoare pentru lanțuri și franghii cu pivot pentru a permite răsucirea și pentru a preveni innodarea.

Finisaj: placat cu zinc.



Lungime (mm)	Cantitate Pachet	Cod Comandă MTL-978	Pret/1 €
50 (2")	2	-3500K	3.90
63 (2 1/2")	2	-3510K	4.20
75 (3")	2	-3520K	5.00
90 (3 1/2")	2	-3530K	6.90
100 (4")	2	-3540K	8.90

Cărlig cu arc

Conjector permanent pentru capatul lanțului sau franghiei.

Finisaj: acoperit cu zinc.



Lungime (mm)	Finisaj	Cod Comandă MTL-978	Pret/1 €
50 (2")	acoperit cu zinc.	-3600K	1.50
63 (2 1/2")	acoperit cu zinc.	-3610K	1.50
75 (3")	acoperit cu zinc.	-3620K	1.50
90 (3 1/2")	acoperit cu zinc.	-3630K	2.30
100 (4")	acoperit cu zinc.	-3640K	3.10

Cărlig cu arc, pivot și clemă

Clip pentru lesa pentru atasare la lanț. Cu pivot pentru a preveni răsucirea și innodarea.

Finisaj: acoperit cu nichel.

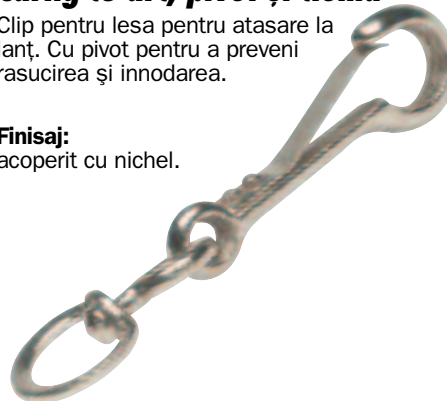

Lungime (mm)	Finisaj	Cod Comandă MTL-978	Pret/1 €
57 (2 1/4")	acoperit cu nichel	-4510K	1.60

Cupluri comerciale

Un inel de metal care formeala o funda de franghie pentru a preveni uzura.



Lungime x frânghie Dia. (mm)	Cantitate Pachet	Cod Comandă MTL-978	Pret/1 €
25 x 3 (1" x 1/8")	4	-3800K	1.50
28 x 4 (1 1/8" x 5/32")	4	-3810K	1.50
32 x 5 (1 1/4" x 3/16")	4	-3820K	1.50
38 x 6 (1 1/2" x 1/4")	4	-3830K	1.90

Scripeți

Ideal pentru bete de steag, franghii de rufe, și strângerea prelatelor. Cu roți tumate pentru franghii de până la 8 mm diametru. Scripeții liniari sunt livrați cu cărlige in S. Scripeții galvanizați cu roți de fonta pentru franghie până la 8 mm dia.

Scripeții negri de epoxy au roți de nylon pentru franghie pana la 9.5 mm diametru. Toate tipurile cu roata unica.

Scripeți Tip	Teacă Dia. (mm)	Finisaj	Cod Comandă MTL-978	Pret/1 €
Marchiză	38 (1 1/2")	Galvanizat	-3910K	4.60
Marchiză	38 (1 1/2")	Negru	-3900K	5.40
Linie	38 (1 1/2")	Galvanizat	-3920K	5.40
Vertical	38 (1 1/2")	Negru	-3930K	6.90
Șurub	44 (1 3/4")	Negru	-3940K	7.30
Sash	44 (1 3/4")	Placat cu zinc	-3950K	5.80



Marchiză



Linie



Vertical



Șurub



Sash

GRUP 984 PRELATE

MATLOCK *Prelate Matlock*

Pentru industrie, construcții, agricultură, aplicații maritime, casnice și de recreație. Se poate spăla, nu se micșorează, nu putrezește, rezistă la rupere și UV stabilizate pentru prevenirea decolorării. Îneliș ideal pe sol pentru cort, vânătoare sau pescuit. Țesătură din polietilenă dublu laminată cu tivuri cu funie etanșate la căldură cu capse din aluminiu la interval de 1 metru.

Uz standard:
120g cu colțuri standard.
Condiții grele:
160g cu colțuri întărite.



ÎNȚEȚINERE

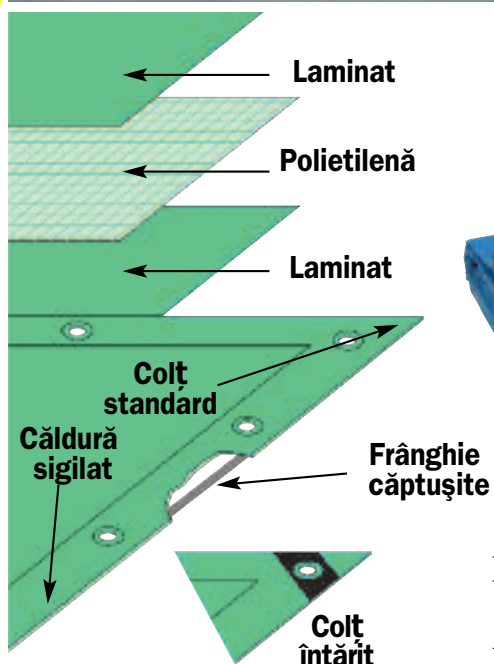

Dim. (m)	Cod Comandă MTL-984 Albastru / Verde	Pret/1 €
Standard de Taxa 120g		
2.7 x 3.6	-1020K	7.00
3.6 x 5.4	-1040K	14.40
4.5 x 6.0	-1060K	21.70
5.4 x 7.0	-1080K	29.10
7.0 x 9.0	-1100K	45.20

Dim. (m)	Cod Comandă MTL-984 Verde	Pret/1 €
Standard de Taxa 120g		
1.2 x 1.8	-5000K	2.10
1.8 x 1.8	-5010K	3.40
1.8 x 2.4	-5020K	4.20
2.5 x 3.5	-5030K	5.90
3.6 x 5.0	-5040K	14.00
3.6 x 7.0	-5050K	18.90
4.0 x 5.0	-5060K	14.00
5.0 x 6.0	-5070K	17.50
5.4 x 7.2	-5080K	27.60
7.0 x 9.0	-5090K	45.50
7.0 x 11.0	-5100K	52.20
9.0 x 14.0	-5110K	83.90
10.0 x 10.0	-5120K	59.20
Utilitare Grele 160g		
1.2 x 1.8	-5400K	3.50
1.6 x 2.2	-5405K	7.00
2.5 x 3.5	-5430K	10.50
3.6 x 5.0	-5440K	17.50
3.6 x 7.0	-5450K	24.50
4.0 x 5.0	-5460K	22.70
5.0 x 6.0	-5470K	28.00
5.4 x 7.2	-5480K	35.00
7.0 x 9.0	-5490K	55.70
10.0 x 10.0	-5520K	76.60

Căruțior rezistent cu mâner în 'P'

Capacitate: 200kg. Mâner în 'P' pentru manipularea ușoară a obiectelor grele. Modelul mânerului păstrează căruțiorul orizontal atunci când este pus jos. Numai oțel tubular. Roți pneumatice mari de 250mm pentru transport stabil pe suprafețe neuniforme sau în trepte. Roți cu auto-asamblare.



'P' în formă de mâner pentru manevrare ușoară

200kg
Capacitate



Capacitate	Greutate ind.	Cod Comandă PRO-985	Pret/1 €
200kg	8.8kg	-0003A	45.50

Căruțioare rezistente

Capacitate: 150 și 250kg. Cadru din oțel tubular de înaltă calitate cu roți solide din cauciuc și Mânere din cauciuc. Roți cu auto-asamblare.



100kg
Capacitate

200kg
Capacitate



Capacitate	Culoare	Greutate ind.	Cod Comandă CTL-985	Pret/1 €
100kg	Albastru	10.3kg	-2000D	31.50
200kg	Roșu	11.7kg	-2010E	35.00

MATLOCK

Căruțior pentru urcat pe scări



Oțel tubular cu cadru dublu pe lateral pentru rigiditate sporită. Mânere în buclă pentru protejarea încheieturilor și aderență bună din mai multe poziții. Cu fier de picior de 400mm, roți în stea cu trei laturi cu diametrul de 125mm, din polipropilenă, pentru contact normal cu scările și trotuarele.

Înălțime x lățime:
1070 x 610mm
Capacitate: 200kg.



200kg
Capacitate



Capacitate	Cod Comandă MTL-985	Pret/1 €
200kg	-2020K	126.00

Căruțior pentru urcat pe scări

Oțel tubular cu cadru dublu pe lateral pentru rigiditate sporită. Mânere în buclă pentru protejarea încheieturilor și aderență bună din mai multe poziții. Bară transversală curbată pentru transportul articolelor cilindrice. Cu fier de picior de 255mm cu margine întoarsă în sus. Roți în stea cu trei laturi cu diametrul de 200mm, din cauciuc, pentru contact normal cu scările și trotuarele.

Înălțime x lățime:
1275 x 620mm
Capacitate: 200kg.

200kg
Capacitate



Capacitate	Greutate ind.	Cod Comandă MTL-985	Pret/1 €
200kg	16.5kg	-2000K	116.60

ÎNȚĂRIȘIRE

**MATLOCK Căruțior platformă
pliant**

Din aluminiu ușor, ideal pentru livrări 2x fix și 2x 360°.
Roți solide din cauciuc 100mm dia.
670 - 956mm mâner telescopic.
SE împachetează plat pentru depozitare ușoară.
Bază de dimensiune: 500 x 415mm.
Capacitate: 150kg.



PLIABIL

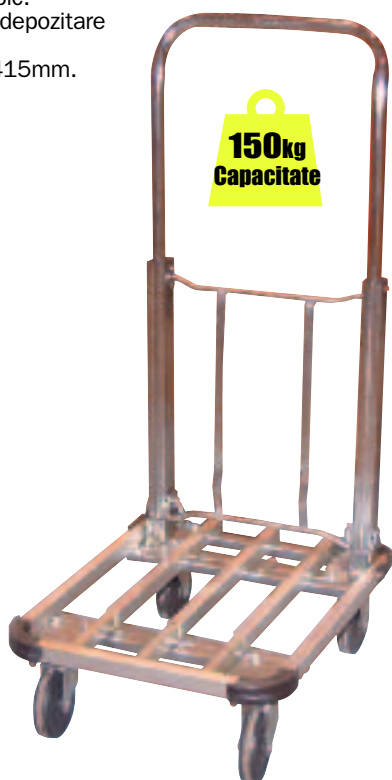

**150kg
Capacitate**

Capacitate	Greutate	Cod Comandă MTL-985	Pret/1 €
150kg	8.00kg	-3360K	69.30

Căruțioare pliabile

Capacitate: 150 și 300kg. Suprafață de încărcare din PVC, nealunecoasă. Mâner din oțel tubular care se pliază pentru un spațiu de depozitare cât mai mic. 2 roțile fixe și 2 roțile pivotante pentru deplasare ușoară. Bandă tampon din PVC pe marginea platformei pentru a proteja ușile și mobila. Ideal pentru birouri.

Mărimea platformei:
150kg:
738 x 479mm.
300kg:
875 x 575mm.

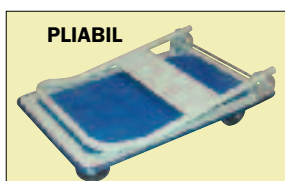

PLIABIL

**150kg
Capacitate**

&

**300kg
Capacitate**



Capacitate	Greutate	Cod Comandă PRO-985	Pret/1 €
150kg	8.5kg	-0006A	45.00
300kg	15.2kg	-0007A	80.50



Căruțior/platformă cu trei poziții

Roți mari din cauciuc solid de 200mm.
Două roțile de 360° la platformă pentru manevrabilitate ușoară.
Mâner retractabil pentru depozitare ușoară. Împachetat plat pentru a fi asamblat de utilizator.

Capacitate: 80kg.



**80kg
Capacitate**



Capacitate	Greutate ind.	Cod Comandă PRO-985	Pret/1 €
80kg	8.6kg	-0004A	45.50

ÎNȚREȚINERE

**MATLOCK Căruțior
3-in-1**

Căruțior manual versatil care se poate transforma în căruțior cu platformă sau în targă la 45°. Cu roți din cauciuc cu rulmenți, diametrul 200mm, și două roțile din cauciuc cu pivot, cu diametrul de 125mm.

Înălțimea: orizontală 460mm, vertical 1250mm.
Lățimea: 470mm.
Lungimea platformei: 1100mm.
Capacitate: 400kg.



**350kg
Capacitate**

Capacitate	Greutate ind.	Cod Comandă MTL-985	Pret/1 €
350kg	22.3kg	-1000K	138.30



MATLOCK Platformă de acces

Platformă neintegrată de acces echipată cu apărătoare de spate pliantă. Conform **HSE Guidance Note PM28 (3rd Edition December 2005)**.

Un mod economic și sigur de a efectua reparații ocazionale. Ridică 200kg sau un om cu unelte. Cu un punct de ancorare gradat pentru ham în cușcă de protecție. Se potrivește cu majoritatea cărucioarelor de ridicare. Din oțel, cu suprafața galben de siguranță.

Specificații

800 x 800mm cos
Apărătoare spate pliantă
Piedică pentru ridicător
bară de protecție în față
Punct fix de ancorare

Greutate: 68kg.

Dimensiunea furcă: 170 x 70mm.



Descriere	Coș (mm)	Greutate ind.	Cod Comandă MTL-985	Pret/1 €
Platformă de acces	800 x 800	68kg	-1430A	741.30

Ridicător de paleți

Sistem hidraulic complet sigilat cu control presiune și valve de supraîncărcare. Întrerupător în 3 poziții. Cu puncte de ungere și role de intrare/ieșire. **EN1757-2**.

Capacitate: 2500kg.



2500kg
Capacitate

Dimensiunea furcă (mm)	Capacitate	Cod Comandă MTL-985	Pret/1 €
1150 x 540	2500kg	-1250K	423.10
1150 x 685	2500kg	-1260K	461.60



RUTLAND™ Roabă de grădină
Quality Gardening Tools

Capacitate 85l (3cu.ft.), Standard – potrivită pentru utilizarea în grădină și gospodărie. Cadru tubular din oțel din trei bucăți. Ladă presată 0,7mm cu margini de siguranță îndoite. Mânere de plastic pentru confortul utilizatorilor. Finisaj verde lăcuit, rezistent la coroziune, ușor de curățat. Roată pneumatică rotundă din cauciuc



Tipul anvelopei	Greutate ind.	Cod Comandă RTL-985	Pret/1 €
Pneumatic	13kg	-2600K	40.30

ÎNȚREȚINERE

PRODUSELE SUNT DISPONIBILE EXCLUSIV PRIN DISTRIBUTORI

MATLOCK

Barieră de demarcare cu stâlpi și lanț

Sistemul de barieră cu stâlpi și lanț Matlock pentru demarcare este ușor și robust. Este ideal pentru delimitarea unei zone sau pentru a forma un canal pentru cozi. Potrivit pentru depozite, fabrici, birouri, spații de agrement, etc. Stâlpii de susținere, bazele și lanțul sunt vândute separat. Stâlp de susținere cu lanț cu capac.

Baza și lanțul sunt livrate separat.

Înălțimea: 910 mm. **Diametrul:** 50 mm

Culoare	Cod Comandă MTL-992	Preț/1 €
Alb /Roșu	-2840D	5.90
Galben / Negru	-2860F	5.90

Suport de lanț și baza

Culoare	Greutate ind	Cod Comandă MTL-992	Preț/1 €
Standard	1.9kg	-2720B	7.00
categoriei grea	3.3kg	-2740D	9.30

Lanț 25m

Culoare	Diam. lanț	Cod Comandă MTL-992	Preț/1 €
Roșu /Alb	6mm	-2500K	17.50
Negru/ Galben	6mm	-2510K	17.50
Roșu /Alb	8mm	-2520K	26.40
Negru/ Galben	8mm	-2530K	26.40
Roșu /Alb	10mm	-2540K	34.70
Negru/ Galben	10mm	-2550K	34.70



ÎNTREȚINERE

AVON Bandă de izolare PVC

Extrem de flexibilă, cu adeziune bună. Pentru izolația sârmelor și cablurilor, adunare și întărire. Culori asortate pentru cablurile codificate pe culori. Ignifuge. Fabricate conform **BS 4J10 (Aero)** și **BS 3924**.

Lungimea rolei: 33m.
Grosime: 0.13 mm (5mil).
Adeziune: 0.47kg/25mm. (16.5oz/1").
Rezistență la întindere: 5.2kg/25mm (11.5lb/1").
Alungire: 150%.
Tensiunea de intrerupere: 5.5kV.
Clasa de izolație: 80°C.
Cantități cutie: 19mm = 40, 25mm = 30.



Lățime rolă	Culoare	Cant. Pach,	Cod Comandă AVN-986	Preț/rolă €
19mm	Gri	40	-7400K	1.20
	Violet	40	-7450K	1.20
	Portocaliu	40	-7500K	1.20
	Maro	40	-7550K	1.20
	Negru	40	-7600K	1.20
	Albastru	40	-7650K	1.20
	Verde	40	-7700K	1.20
	Roșu	40	-7750K	1.20
	Alb	40	-7800K	1.20
	Galben	40	-7850K	1.20
25mm	Verde / Galben	40	-7950K	1.20
	Negru	30	-8100K	1.50
	Albastru	30	-8150K	1.50
	Verde	30	-8200K	1.50
	Roșu	30	-8250K	1.50
	Alb	30	-8300K	1.50
	Galben	30	-8350K	1.50

Bandă izolatoare din PVC extra lată

Extrem de flexibilă cu adeziune bună. Pentru izolația sârmelor și cablurilor, adunare și întărire. Ignifugă. Fabricată conform

BS 4J10 (Aero) și **BS 3924**.

Lungimea rolei: 33m.



Lățime rolă	Culoare	Cod Comandă AVN-986	Preț/1 €
50mm	Negru	-8500K	3.20
100mm	Negru	-8700K	5.90

KENNEDY. Wată de oțel industrială

Acum cu înveliș din rășină, protejează împotriva coroziunii. Versatilă – disponibilă în șapte nivele de calitate pentru uz industrial, casnic, la grădinar și comerț. Pentru tâmplărie și pregătirea suprafețelor polizate între straturi, utilizați vata uscată. Pentru îndepărtarea petelor de vopsea – utilizați alcool alb, terebentină sau agenți lichizi. Purtați întotdeauna mănuși. La uz casnic –utilizați apă și săpun. Potrivit pentru oale și tigăi metalice.



Clasa	Aplicații	Greutate ind	Cod Comandă KEN-990	Preț/1 €
000 Foarte fin	Cabinetul de lucru fin, tocire a lac, slefuire metale și caroserii	450g	-1010K	6.30
00 Fin	Utilizarea amendă între straturi de lac și vopsea, lustruire suprafețe din lemn	450g	-1030K	6.30
0 Fin	în scop general	450g	-1050K	6.00
1 Medie	Pentru prepararea înainte de vopsire și lăcuire	450g	-1070K	5.30
2 Medie	în scop general	450g	-1090K	5.30
3 Dur	Îndepărtarea de lac vopsea, rugina etc	450g	-1110K	5.30
4 foarte dur	Pentru slefuirea suprafețelor din lemn și pregătirea caroseriei de automobile / suprafețelor exterioare.	450g	-1130K	5.30



Soluție eficientă care vă garantează un control tip barieră în orice mediu

Sistemele tradiționale pentru controlul traficului pietonal cu bariere standard conectate cu lanț sau bandă de la un stâlp la altul sunt asociate unor numeroase probleme de păstrare a siguranței la locul de muncă. Chiar și barierele expandabile sau retractabile se pot rupe, pot cădea sau deplasa expunând oamenii la riscuri inutile și inacceptabile. Natura greoaie a acestor sisteme le limitează și utilitatea, făcându-le mai puțin flexibile și împiedicând portabilitatea lor. Aceste probleme sunt multiplicat în zonele unde există restricții de spațiu și condiții periculoase de muncă, precum cele din industria de gaze și petrol. Barierele reprezintă o cerință esențială a Normelor de sănătate și siguranță (Indicatoare de siguranță și semnale).

Sistemul „Z Barrier” este cea mai inovatoare îmbunătățire a barierele temporare de siguranță și oferă o soluție eficientă

care garantează un control tip barieră satisfăcător în orice mediu de lucru. Sistemul „Z Barrier” este în așteptarea brevetului pentru modelul său unic care asigură faptul că barierele sunt proeminente și rămân pe poziție, în orice condiții fizice sau de mediu.

Fabricate dintr-o bandă de avertizare cu două fețe, unică, din PVC întărit, cu model cu vizibilitate mare care lucește ziua pe una dintre fețe și cu model reflectorizat noaptea pe cealaltă față. Acestea sunt cele mai vizibile bariere disponibile în prezent pe piață. Se aplică rapid și ușor și se prind de orice punct de ancorare sau una de alta, oferind astfel o barieră flexibilă la orice deschidere, în jurul obiectelor sau în mai multe direcții. Proprietățile elastice permit ca „Z Barrier” să fie prelungită între puncte în loc să fie tăiată la lungime. Absorb inerent șocul și rezistă la vânt, pentru prevenirea daunelor



IMEDIAT BARIERĂ SOLUȚIE

GAMĂ EXTINSĂ

Bariere Z individuale

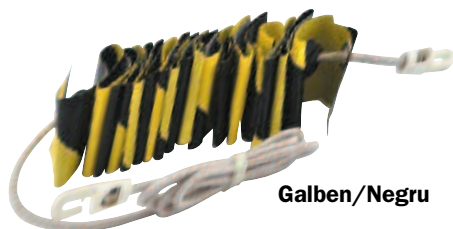

Galben/Negru

Tip	Dim	Cod Comandă MTL-992	Preț/1 €
Alb/Rosu			
1	1 - 2m	-5010K	6.30
2	2 - 4m	-5020K	10.50
3	3 - 6m	-5030K	15.00
Galben/Negru			
1	1 - 2m	-9301K	6.30
2	2 - 4m	-9302K	10.50
3	3 - 6m	-9303K	14.00

Pachet standard bariere Z

Cuprins: mărimea 1 x10, mărimea 2, 3 x5 și buzunare semn x2.

Culoare	Cod Comandă MTL-992	Preț/1 €
Alb/Rosu	-9010K	279.70
Galben/Negru	-9322K	174.70

Sac de transport de uz intens pentru produsele Bariere Z

Sac de uz intens. Bariera Matlock Z este un sistem de barieră cu montaj rapid pentru pietoni ce permite unei persoane să o transporte și să o monteze singură, reprezentând o barieră temporară foarte vizibilă, totul în câteva minute!

NOU



Descriere	Cod Comandă MTL-992	Preț/1 €
Geamantan de uz intens	-3500K	107.50



ÎNȚĂRIȘIRE

Alte semne sunt disponibile la cerere, speciale pot fi făcute la comandă.

Buzunare A4 pentru indicatoare (ca în figură)

Buzunarele flexibile și robuste sunt proiectate pt a permite să se creeze repede și eficient propriile indicatoare. Este nevoie doar de creion și hârtie. Oferim și o gamă de indicatoare standard care se pt. buzunare. Cele mai populare dintre acestea sunt prezentate aici.

Indicatoare de mărime A4 Dimensiuni interne: 300 x 210mm Mai multe orificii de agățare permit utilizarea pe lungime sau lățime. Furnizate cu două șnururi de fixare.

Descriere	Cod Comandă MTL-992	Preț/1 €
Conectați-vă A4 Buzunare	-7010K	3.50

TUFFSAFE ↑ **Dulap pentru spălarea ochilor**

Se pot monta pe perete, setul conține 2x 500ml soluție de spălare a ochilor și 2x Nr.16 tampoane sterile pt. ochi.

Greutate: 2.0kg.



Group
421



Descriere	Cod Comandă TFF-996	Pret/1 €
Dulap Pentru	-1950K	33.60
Rezervă 500ml soluție pt.ochi	-1980K	3.50

TUFFSAFE ↑ **Pături de foc Tuffsafe**

Pătura de foc este livrată într-un suport cu eliberare rapidă ce poate fi atașat pe un perete în apropierea locurilor cu risc de incendiu. Pătura este realizată din pânză din sticlă tratată cu neopren. **Conform cu BS6575 1985** uz ușor. Aprobata B.A.F.E., Kitemarked **conform BS EN1 869: 1997** și testat independent de Consiliul de Prevenire a Pierderilor. Garanție cinci ani. Material triplu strat al păturii este patentat unic și va stinge eficient focurile cu ulei de gătit.



Pături Dim.	Cod Comandă TFF-994	Pret/1 €
1.2 x 1.2m	-3000K	10.50
1.8 x 1.2m	-3020K	16.40
1.8 x 1.8m	-3040K	22.70

ÎNȚETINERE

Șervețele de curățare fără alcool Tuffsafe

Soluția fără alcool curăță și repară tăieturi și arsuri și pregătește zona înconjurătoare pentru tratare, asigurând o aderență mai bună. Săculețe individuale

NOU



PACHEȚ
100

Pach. Cant.	Cod Comandă TFF-996	Pret/Pac. €
100	-1840K	4.90

Comprese fără medicament Tuffsafe

Pansamente absorbante de înaltă calitate. Pansamentele medii și mari sunt sterile. Pansamentul pentru ochi și bandajul triunghiular nu sunt sterile.



NOU

Descriere	Dim.	Pach. Cant.	Cod Comandă TFF-996	Pret/Pac. €
Pansamente	120x120mm	6	-2670K	2.10
	180x180mm	6	-2680K	3.10
tampoane pt.ochi		10	-2000K	3.50
Bandaj triunghiular	90x127cm	6	-2600K	1.70

Plasturi asortați

În cutii din polipropilenă transparente, cu închidere sigură, pentru protejarea conținutului și reducerea contaminării cu praf și umezeală. Toți plasturii Tuffsafe au adeziv hipoalergenic și sunt ambalați individual. Sunt detectabili electromagnetic și vizual. Comercializați în cutii de câte 120.

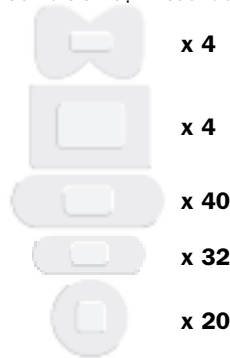

x 4

x 4

x 40

x 32

x 20

NOU



Tip	Pach. Dim.	Greutate ind	Cod Comandă TFF-996	Pret/1 €
Albastru	100 asortat	125g	-2490K	2.10
Întinde	100 asortat	130g	-2510K	2.10
Dovada de apă	100 asortat	120g	-2530K	2.10
Prelungire Fabric tencuiei	50 (170 x 20mm)	110g	-2560K	10.50

Ace de siguranță Tuffsafe

În dimensiuni asortate. Livrat în pachete de 60.

PACHEȚ
60

Dim.	Cod Comandă TFF-996	Pret/Pac. €
00, 0, 1	-3000K	0.40
0, 1, 2	-3020K	0.40

NOU



TUFFSAFE**Trusă de prim ajutor mică**

În cutie durabilă din polipropilenă albastră cu compartimente interne pentru acces ușor la tampoanele sau tratamentele necesare. Capace sigure pentru protejarea conținutului de praf și umezeală. Montabile pe perete – suport de agățare opțional la punctele de prim ajutor, însă poate fi luată ușor de pe perete pentru a o duce la persoana rănită. Pentru până la 10 persoane. În cutie de plastic, cu suport de perete, 268 x 180 x 50mm.

**Conținut:**

2x perechi de mănuși din latex	100mm
1 broșură cu recomandări	6x pansamente medii 120 x 120mm
6x șervețele umede fără alcool	Rolă de bandă albastră
4x bandaje triunghiulare	2x pansamente mari 180 x 180mm
1x foarfece	30g cremă de arsuri
20x plasturi asortați albaștri	6x came
6x ace de siguranță	1 mască de față
2x tampoane de ochi nr.16	
2x tifon cu parafină 100 x	

Descriere	Greutate ind.	Cod Comandă TFF-996	Pret/1 €
Mic	0.8kg	-0750K	34.70

Trusă pt. un muncitor

Trusă de prim ajutor esențială pentru cineva care lucrează în afara șantierului sau pe drum

Conținut:

1 broșură cu recomandări,
10x plasturi adezivi,
1x tampon de ochi, steril,
2x bandaje triunghiulare,
6x ace de siguranță,
2x tampoane sterile medii 12 x 12cm,
1x tampon steril mare 18 x 18cm, 6x șervețele umede fără alcool,
1 pereche de mănuși de unică folosință.



Descriere	Greutate ind.	Cod Comandă TFF-996	Pret/1 €
Unică persoană kit	0.3kg	-0500K	10.20

Trusă pt. arsuri

Trusa pentru arsuri Tuffsafe are o cutie durabilă din plastic roșu cu polipropilenă, asociată cu tratamentul pentru arsuri. Conține o gamă completă de tampoane umede pentru arsuri, care alină și tratează zona cu arsuri prin împiedicarea pierderii de fluide.

Conținut:

1 broșură pentru prim ajutor, 4x perechi de mănuși de unică folosință,
1x tampon arsuri 50ml solice, 1x foarfece de haine, 2x tampoane sterile medii 12x 12cm, 12x ace de siguranță, 2x tampoane sterile mari 18x18cm, 4x țesătură cu hidrogel,
1x tampon arsuri 10x 10cm,
2x tampoane arsuri 20 x 20cm.



Descriere	Greutate ind.	Cod Comandă TFF-996	Pret/1 €
Mare	120g	-0820K	52.20

Trusă de prim ajutor

Potrivită pentru locul de muncă.

10 persoane:

Pentru locuri de muncă mici, de până la 10 persoane. În cutie de plastic cu mâner. 270 x 220 x 90mm.

20 persoane:

Pentru locuri de muncă cu până la 20 persoane. În cutie de plastic cu mâner. 270 x 220 x 90mm.

50 persoane:

Pentru locuri de muncă cu până la 50 persoane. În cutie de plastic cu mâner. 270 x 340 x 100mm.

**NOU****50 de Persoane Kit****20 de Persoane Kit****10 de Persoane Kit**

Dim.	Cod Comandă TFF-996	Pret/1 €
10 Persoane	-0710K	20.70
20 Persoane	-0720K	27.70
50 Persoane	-0730K	34.70
Refill Kits		
10 Persoane	-1420K	7.00
20 Persoane	-1430K	10.50
50 Persoane	-1440K	14.00

**Truse de prim ajutor Standard HSE**

Potrivite la locul de muncă.

10 persoane

Pentru locuri de muncă mici, cu până la 10 persoane. În cutie de plastic cu mâner. 270 x 220 x 90mm.

20 persoane

Pentru locuri de muncă cu până la 20 persoane. În cutie de plastic cu mâner. 270 x 220 x 90mm.

50 persoane

Pentru locuri de muncă mici cu până la 50 persoane. În cutie de plastic cu mâner. 270 x 340 x 100mm.

**50 de Persoane Kit****10 de Persoane Kit****20 de Persoane Kit**

Dim.	Greutate ind.	Cod Comandă TFF-996	Pret/1 €
10 Persoane	0.80kg	-0600K	20.70
20 Persoane	1.10kg	-0650K	27.70
50 Persoane	1.20kg	-0700K	34.70

Conținut

	10 Persoane	20 Persoane	50 Persoane
Orientare prospect	1	1	1
Plasture sterile ambalate individual	20	40	60
Nr.16 steril ochi pad	2	4	6
Bandaje triunghiulare	4	6	8
Ace de siguranță	6	12	12
Pansament steril mediu, 12cm x 12cm	6	9	12
Pansament steril de mari dimensiuni, 18cm x 18cm	2	3	4
Fără alcool Șervețele de curățare	6	10	20
Mănuși de unică folosință	1 perechi	2 perechi	3 perechi